



# Series Nine GAS WATER HEATER USER'S GUIDE

FOR POTABLE WATER HEATING ONLY  
NOT SUITABLE FOR SPACE HEATING  
NOT FOR USE IN  
MANUFACTURED (MOBILE) HOMES

**WARNING:** If the information in these instructions is not followed exactly, a fire or explosion may result causing property damage, personal injury or death.

- Do not store or use gasoline or other flammable vapors and liquids in the vicinity of this or any other appliance.
- **WHAT TO DO IF YOU SMELL GAS:**
  - Do not try to light any appliance.
  - Do not touch any electrical switch; do not use any phone in your building.
  - Immediately call your gas supplier from a neighbor's phone. Follow the gas supplier's instructions.
  - If you cannot reach your gas supplier, call the fire department.
- Installation and service must be performed by a qualified installer, service agency or the gas supplier.



**Model Number**

HXN4975S      HXP4975S

## For Your Safety

AN ODORANT IS ADDED TO THE GAS USED BY THIS WATER HEATER.



## ⚠ WARNING

Read and understand instruction manual and safety messages before installing, operating or servicing this water heater.

Failure to follow instructions and safety messages could result in death or serious injury.





Instruction manual must remain with water heater.

# SAFE INSTALLATION, USE AND SERVICE

Your safety and the safety of others is extremely important in the installation, use and servicing of this water heater.

Many safety-related messages and instructions have been provided in this manual and on your own water heater to warn you and others of a potential injury hazard. Read and obey all safety messages and instructions throughout this manual. It is very important that the meaning of each safety message is understood by you and others who install, use or service this water heater.

	This is the safety alert symbol. It is used to alert you to potential personal injury hazards. Obey all safety messages that follow this symbol to avoid possible injury or death.
---	--

	<b>DANGER</b> indicates an imminently hazardous situation which, if not avoided, could result in death or injury.
	<b>WARNING</b> indicates a potentially hazardous situation which, if not avoided, could result in death or injury.
	<b>CAUTION</b> indicates a potentially hazardous situation which, if not avoided, may result in minor or moderate injury.
	<b>CAUTION</b> used without the safety alert symbol indicates a potentially hazardous situation which, if not avoided, could result in property damage.

All safety messages will generally tell you about the type of hazard, what can happen if you do not follow the safety message and how to avoid the risk of injury.

## IMPORTANT DEFINITIONS

- **Maytag Customer Service Center:** The Maytag Customer Service Center has the equivalent to a licensed tradesman in the fields of plumbing, air supply, venting and gas supply, including a thorough understanding of the requirements of the Natural Gas and Propane Installation Code as it relates to the installation of gas fired water heaters. The Service Center also has a thorough understanding of this instruction manual, and is able to perform repairs strictly in accordance with the service guidelines provided by the manufacturer.
- **Gas Supplier:** The natural gas or propane utility or service which supplies gas for utilization by the gas burning appliances within this application. The gas supplier typically has responsibility for the inspection and code approval of gas piping up to and including the natural gas meter or propane storage tank of a building. Many gas suppliers also offer service and inspection of appliances within the building.

# SAFETY PRECAUTIONS



**⚠ WARNING**

Read and understand instruction manual and safety messages before installing, operating or servicing this water heater.

Failure to follow instructions and safety messages could result in death or serious injury.

Instruction manual must remain with water heater.



**⚠ WARNING**

**Fire Hazard**

For continued protection against risk of fire:

- Do not install water heater on carpeted floor.
- Do not operate water heater if flood damaged.

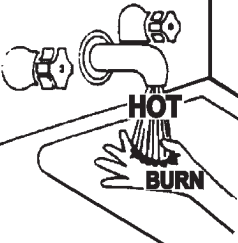

**⚠ DANGER**

Water temperature over 125°F (52°C) can cause severe burns instantly resulting in severe injury or death.

Children, the elderly, and the physically or mentally disabled are at highest risk for scald injury.

Feel water before bathing or showering.

Temperature limiting valves are available.

Read instruction manual for safe temperature setting.

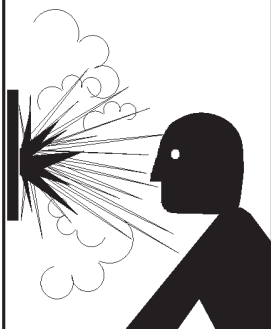

**⚠ WARNING**

**Explosion Hazard**

- Overheated water can cause water tank explosion.
- Properly sized temperature and pressure relief valve must be installed in opening provided.

**⚠ WARNING**

**Fire or Explosion Hazard**

- Avoid all ignition sources if you smell gas.
- Do not expose water heater control to excessive gas pressure.
- Use only gas shown on rating plate.
- Maintain required clearances to combustibles.
- Keep ignition sources away from faucets after extended period of non-use.

Read instruction manual before installing, using or servicing water heater.

**⚠ WARNING**

**Breathing Hazard - Carbon Monoxide Gas**



- Install vent system in accordance with codes.
- Do not operate water heater if flood damaged.
- High altitude orifice must be installed if a standard model is installed above 2,000 ft.(610 m) or a high altitude model is installed above 4,500 ft. (1,370 m).
- Do not operate if soot buildup.
- Do not obstruct water heater air intake with insulating jacket.
- Do not place chemical vapor emitting products near water heater.
- Gas and carbon monoxide detectors are available.

Breathing carbon monoxide can cause brain damage or death. Always read and understand instruction manual.

**⚠ DANGER**

**Fire or Explosion Hazard**

- Do not store or use gasoline or other flammable vapors and liquids in the vicinity of this or any other appliance.



FLAMMABLE

Flammable Vapors

**CAUTION**

**Improper installation and use may result in property damage.**

- Do not operate water heater if flood damaged.
- Inspect and replace anode.
- Install in location with drainage.
- Fill tank with water before operation.
- Be alert for thermal expansion.

Refer to instruction manual for installation and service.

# TABLE OF CONTENTS

SAFE INSTALLATION, USE AND SERVICE .....	2
SAFETY PRECAUTIONS .....	3
TABLE OF CONTENTS .....	4
CUSTOMER RESPONSIBILITIES .....	5
PRODUCT SPECIFICATIONS .....	5
ACCESSORIES AND TOOLS NEEDED .....	6
Accessories .....	6
Tools .....	6
PREPARATIONS FOR INSTALLATION .....	7
Removing the Old Water Heater .....	7
TYPICAL INSTALLATION .....	8,9
Get to Know Your Water Heater .....	8
Mixing Valve Usage .....	9
LOCATING AND INSTALLING THE NEW HEATER .....	10-18
Facts to Consider About the Location .....	10,11
Insulation Blankets .....	11,12
Combustion Air and Ventilation for Appliances Located in Unconfined Spaces .....	12
Combustion Air and Ventilation for Appliances Located in Confined Spaces .....	12,13
Water Piping .....	13,14
Temperature Pressure Relief Valve .....	14,15
Filling the Water Heater .....	15,16
Venting .....	16,17
Gas Piping .....	17,18
Sediment Traps .....	18
OPERATING INSTRUCTIONS .....	19-21
Lighting & Operating Label .....	19,20
Temperature Regulation .....	21
SERVICE AND MAINTENANCE .....	22-24
Tank (Sediment) Cleaning .....	22
Vent System Inspection .....	22
Burner Inspection .....	22
Burner Cleaning .....	22
Housekeeping .....	23
Anode Rod Inspection .....	23
Temperature-Pressure Relief Valve Operation .....	23
Draining .....	23,24
Drain Valve Washer Replacement .....	24
Service .....	24
TROUBLESHOOTING .....	24-26
Start Up Conditions .....	24,25
Draft Hood Operation .....	24
Condensation .....	24,25
Smoke / Odor .....	25
Thermal Expansion .....	25
Strange Sounds .....	25
Operational Conditions .....	25,26
Smelly Water .....	25
“AIR” In Hot Water Faucets .....	25
High Temperature Shut Off System .....	25,26
Leakage Checkpoints .....	26
TROUBLESHOOTING GUIDE .....	27
REPAIR PARTS LIST .....	28
NOTES .....	29-31
WARRANTY .....	32

## CUSTOMER RESPONSIBILITIES

**Thank You** for purchasing a Maytag water heater. Properly installed and maintained, it should give you years of trouble free service. It is strongly suggested that this new water heater be professionally installed, **contact Maytag Customer Service (1-800-788-8899) for recommended installers.**

### Abbreviations Found In This Instruction Manual:

- EPACT - Energy Policy Act
- UL - Underwriters Laboratories Inc.
- CAN - Canada
- CSA - Canadian Standards Association
- NFPA - National Fire Protection Association
- ANSI - American National Standards Institute
- ASME - American Society of Mechanical Engineers
- GAMA - Gas Appliance Manufacturer's Association

This gas-fired water heater is design certified by Underwriters Laboratories Inc. under American National Standard/CSA Standard for Gas Water Heaters ANSI Z21.3 • CSA 4.3 (current edition). The installation must conform with CAN/CSA-B149.1, installation code and/or Local Installation Codes.

- Read the "Safety Precautions" section, page 3 of this manual first and then the entire manual carefully. If you don't follow the safety rules, the water heater will not operate properly. It could cause DEATH, SERIOUS BODILY INJURY AND/OR PROPERTY DAMAGE.

This manual contains instructions for the installation, operation, and maintenance of the gas-fired water heater. It also contains warnings through out the manual that you must read and be aware of. All warnings and all instructions are essential to the proper operation of the water heater and your safety. Since we cannot put everything on the first few pages, **READ THE ENTIRE MANUAL BEFORE ATTEMPTING TO INSTALL OR OPERATE THE WATER HEATER.**

- The installation must conform with these instructions and the local code authority having jurisdiction. In the absence of local codes, installations shall comply with the Natural Gas and Propane Installation Code CAN/CSA-B149.1. This publication is available from the Canadian Standards Association, 5060 Spectrum Way, Suite 100 Mississauga, Ontario, Canada L4W 5N6.
- If after reading this manual you have any questions or do not understand any portion of the instructions, **call Maytag Customer Service at 1-800-788-8899 for an authorized servicer.**
- Carefully plan the place where you are going to put the water heater. Correct combustion, vent action, and vent pipe installation are very important in preventing death from possible carbon monoxide poisoning and fires, see Figures 9 through 14.

Examine the location to ensure the water heater complies with the *Locating and Installing the New Heater* section in this manual.

## PRODUCT SPECIFICATIONS

MODEL NUMBER	TANK CAPACITY IN GALS (LTRS)	TYPE OF GAS	BTU RATE	RECOVERY RATE GALS. PER HOUR @ 90°F RISE	MINIMUM VENT PIPE INCHES (mm)	DIAMETER INCHES (mm)	DIMENSIONS IN INCHES (mm) HEIGHT TOP OF DRAFT HOOD
HXN4975S	75 (284)	NATURAL	75,100	81.0	4" (102)	26 3/8" (670)	61 1/8" (1,553)
HXP4975S	75 (284)	PROPANE	75,100	81.0	4" (102)	26 3/8" (670)	61 1/8" (1,553)

# ACCESSORIES AND TOOLS NEEDED

## Accessories

To simplify the installation Maytag has available the installation parts shown below. You may or may not need all of these accessories depending on your type of installation. **Call Maytag Customer Service at 1-800-788-8899 for an authorized installer.**

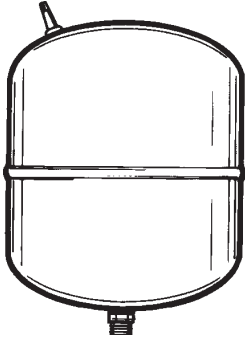

EXPANSION TANKS FOR THERMAL EXPANSION CONDITIONS AVAILABLE IN 2 GALLONS (7.6 LITERS), Part No. 66001013 AND 5 GALLONS (18.9 LITERS), Part No. 66001014 CAPACITY.

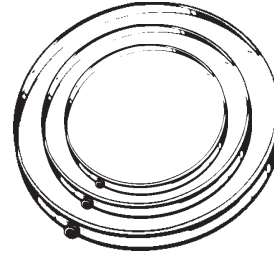

DRAIN PANS AVAILABLE IN 22" (559 mm) DIAMETER (PART NO. 66001011) FOR WATER HEATERS HAVING A DIAMETER 20" (508 mm) OR LESS, 24" (610mm) DIAMETER (PART NO. 66001105) FOR WATER HEATERS HAVING A DIAMETER 22" (559 mm) OR LESS AND 28" (711 mm) DIAMETER (PART NO. 66001012) FOR WATER HEATERS HAVING A DIAMETER 26" (660 mm) OR LESS.

## Tools

You may or may not need all these tools, depending on your type of installation. These tools can be purchased at your local hardware store.

- Pipe Wrenches (2) 14" (356 mm)
- Screwdriver
- Tin Snips
- 6' (1.82 m) Tape or Folding Ruler
- Garden Hose
- Drill
- Pipe Dope or Teflon Tape

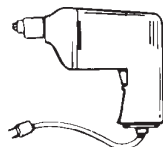

DRILL



SLOT-HEAD SCREWDRIVER



PHILLIPS SCREWDRIVER



TIN SNIPS



ROLL OF TEFLON TAPE (USE ONLY ON WATER HEATER CONNECTIONS)



PIPE DOPE (SQUEEZE TUBE) USE FOR WATER AND GAS CONNECTIONS



GARDEN HOSE



6 FOOT TAPE



PIPE WRENCH

## Additional Tools Needed When Sweat Soldering

- Tubing Cutters or Hacksaw
- Propane Tank
- Soft Solder
- Solder Flux
- Emery Cloth
- Wire Brushes



PROPANE TORCH



TUBING CUTTER



HACKSAW



ROLL OF EMERY CLOTH



3/4" (19 mm) WIRE BRUSH



1/2" (13 mm) WIRE BRUSH



ROLL OF LEAD-FREE SOFT SOLDER



SOLDER FLUX

# PREPARATIONS FOR INSTALLATION

## Removing the Old Water Heater

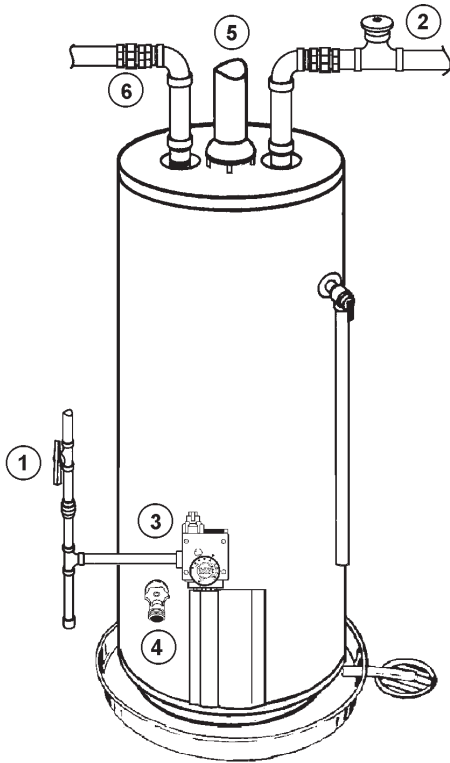

FIGURE 1.

1. Turn "OFF" the gas supply to the water heater.

If the main gas line Shut-off valve serving all gas appliances is used, also shut "OFF" the gas at each appliance. Leave all gas appliances shut "OFF" until the water heater installation is completed, see Figures 1 and 2.

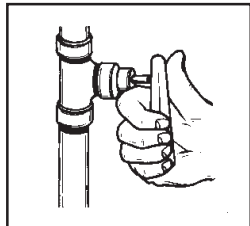

FIGURE 2.

2. Turn "OFF" the water supply to the water heater at the water shut-off valve or water meter. Some installations require that the water be turned off to the entire house, see Figures 1 and 3.

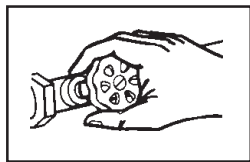

FIGURE 3.

3. Check again to make sure the gas supply is "OFF" to the water heater. Then disconnect the gas supply connection from the gas control valve.

▲ DANGER

- Burn hazard.
- Hot water discharge.
- Keep hands clear of drain valve discharge.

4. Attach a hose to the water heater drain valve and put the other end in a floor drain or outdoors. Open the water heater drain valve. Open a nearby hot water faucet which will relieve pressure in the water heater and speed draining. The water passing out of the drain valve may be extremely hot. To avoid being scalded, make sure all connections are tight and that the water flow is directed away from any person, see Figures 1 and 4.

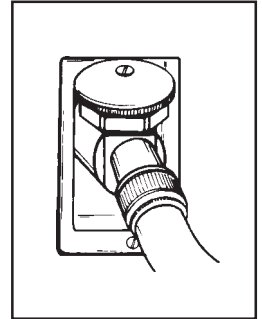

FIGURE 4.

5. Disconnect the vent pipe from the draft hood where they connect to the water heater. In most installations the vent pipe can be lifted off after any screw or other attached devices are removed. Dispose of the draft hood. The new water heater has the draft hood which must be used for proper operation.
6. If you have copper piping to the water heater, the two copper water pipes can be cut with a hacksaw approximately four inches away from where they connect to the water heater. This will avoid cutting off pipes too short. Additional cuts can be made later if necessary. Disconnect the temperature-pressure relief valve drain line. When the water heater is drained, disconnect the hose from the drain valve. Close the drain valve. The water heater is now completely disconnected and ready to be removed, see Figure 5.

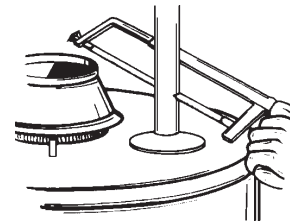

FIGURE 5.

If you have galvanized pipe to the water heater, loosen the two galvanized pipes with a pipe wrench at the union in each line. Also disconnect the piping remaining to the water heater. These pieces should be saved since they may be needed when reconnecting the new water heater. Disconnect the temperature-pressure relief valve drain line. When the water heater is drained, disconnect the hose from the drain valve. Close the drain valve. The water heater is now completely disconnected and ready to be removed. Mineral buildup or sediment may have accumulated in the old water heater. This causes the water heater to be much heavier than normal and this residue, if spilled out, could cause staining, see Figure 6.

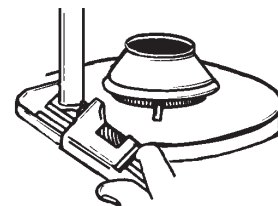

FIGURE 6.

# TYPICAL INSTALLATION

## GET TO KNOW YOUR WATER HEATER - GAS MODELS

- |                             |                                     |                                |
|-----------------------------|-------------------------------------|--------------------------------|
| A Vent Pipe                 | J Drip Leg (Sediment Trap)          | S Flue Baffle(s)               |
| B Draft Hood                | K Inner Door                        | T Thermostat                   |
| C Anode                     | L Outer door                        | U Drain Valve                  |
| D Hot Water Outlet          | M Union                             | V Pilot and Main Burner        |
| E Outlet                    | N Inlet Water Shut-off Valve        | W Flue                         |
| F Water Connections         | O Cold Water Inlet                  | X Drain Pan                    |
| G Gas Supply                | P Inlet Dip Tube                    | Y Thermostat Shield (optional) |
| H Manual Gas Shut-off Valve | Q Temperature-Pressure Relief Valve |                                |
| I Ground Joint Union        | R Rating Plate                      |                                |

\* INSTALL IN ACCORDANCE WITH LOCAL CODES.

\* DRIP LEG AS REQUIRED BY LOCAL CODES.

TO VENT TERMINATION ON ROOF

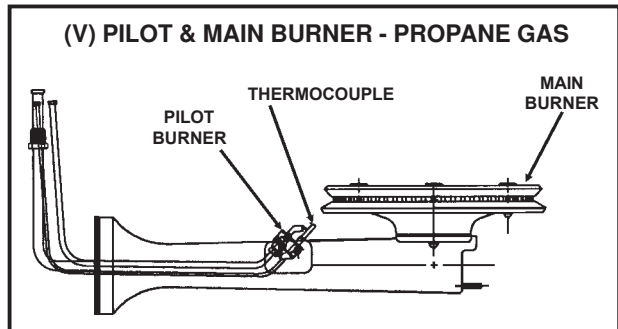
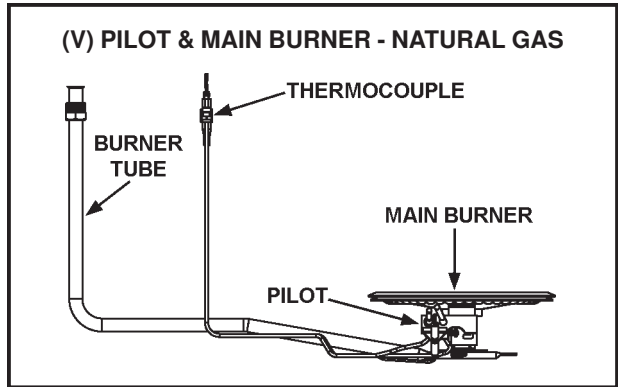
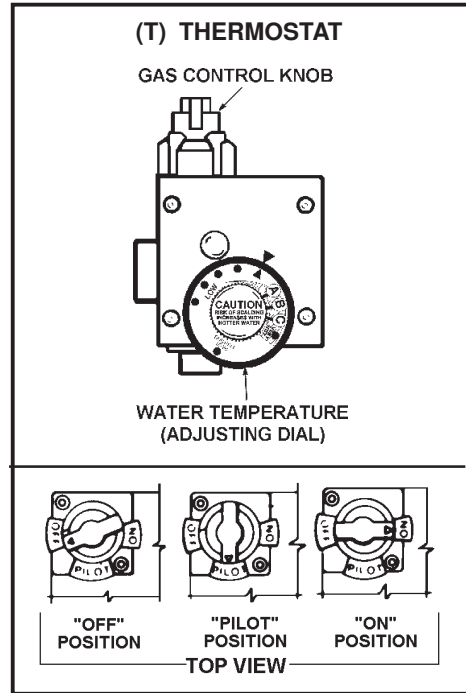
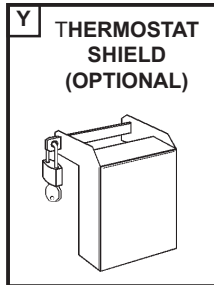
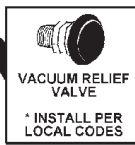
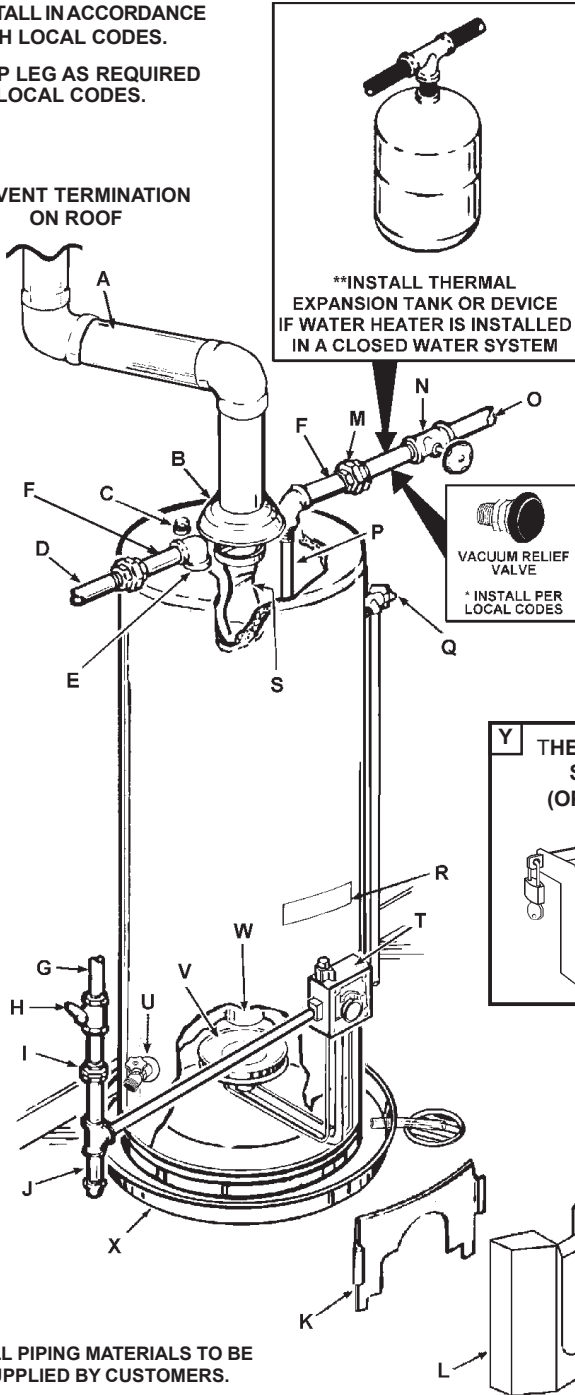

\* ALL PIPING MATERIALS TO BE SUPPLIED BY CUSTOMERS.

\*\* CLOSED WATER SYSTEMS ARE THOSE WITH BACK FLOW PREVENTION DEVICES INSTALLED IN THE INLET WATER SERVICE LINE.

FIGURE 7.



# TYPICAL INSTALLATION

## MIXING VALVE USAGE

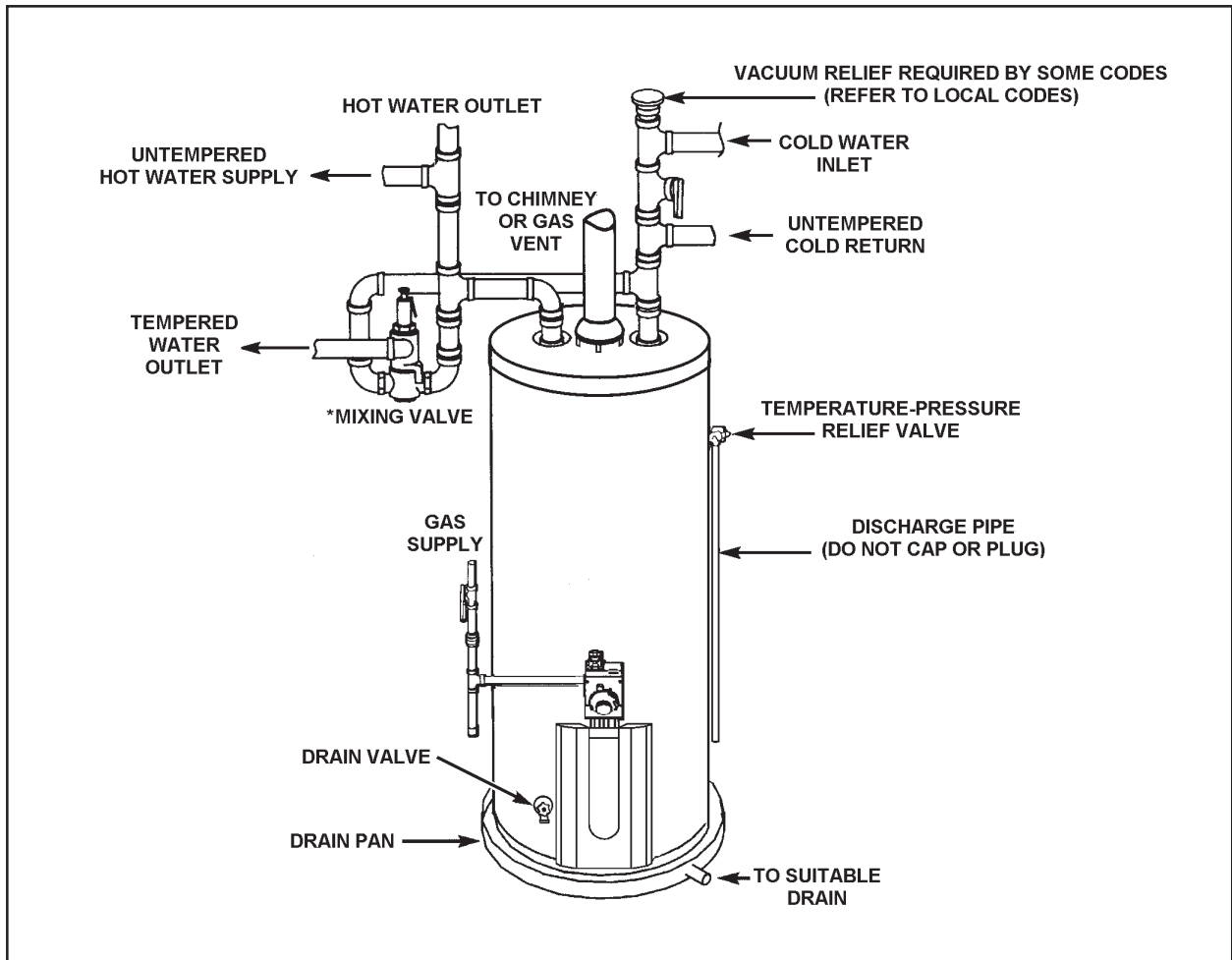

FIGURE 8.

This appliance has been design certified as complying with American National Standard/CSA Standard for water heaters and is considered suitable for:

**Water (Potable) Heating:** All models are considered suitable for water (potable) heating.

### HOTTER WATER CAN SCALD:

Water heaters are intended to produce hot water. Water heated to a temperature which will satisfy clothes washing, dish washing, and other sanitizing needs can scald and permanently injure you upon contact. Some people are more likely to be permanently injured by hot water than others. These include the elderly, children, the infirm, or physically/mentally handicapped. If anyone using hot water in your home fits into one of these groups or if there is a local code or province law requiring a certain temperature water at the hot water tap, then you must take special precautions. In addition to using the lowest possible temperature setting that satisfies your hot water needs, a means such as a \*Mixing Valve, shall be used at the hot water taps used by these people or at the water heater. Mixing valves are available at plumbing supply or hardware stores. See Figure 8. Valves for reducing point of use temperature by mixing cold and hot water are also available. Consult **Maytag Customer Service (1-800-788-8899)**. Follow mixing valve manufacturer's instructions for installation of the valves. Before changing the factory setting on the thermostat, read the "Temperature Regulation" section in this manual, see Figures 22 and 23 on page 21.

<p><b>DANGER</b></p>	<p>Water temperature over 125°F (52°C) can cause severe burns instantly resulting in severe injury or death.</p> <p>Children, the elderly, and the physically or mentally disabled are at highest risk for scald injury.</p> <p>Feel water before bathing or showering.</p> <p>Temperature limiting valves are available.</p> <p>Read instruction manual for safe temperature setting.</p>
----------------------	--

# LOCATING AND INSTALLING THE NEW WATER HEATER

## Facts to Consider About the Location

Carefully choose an indoor location for the new water heater, because the placement is a very important consideration for the safety of the occupants in the building and for the most economical use of the appliance. **This water heater is not for use in manufactured (mobile) homes or outdoor installation.**

Whether replacing an old water heater or putting the water heater in a new location, the following critical points must be observed:

- Select a location indoors as close as practical to the gas vent or chimney to which the water heater vent is going to be connected, and as centralized with the water piping system as possible.
- Selected location must provide adequate clearances for servicing and proper operation of the water heater.

## CAUTION

### Property Damage Hazard

- All water heaters eventually leak
- Do not install without adequate drainage.

Installation of the water heater must be accomplished in such a manner that if the tank or any connections should leak, the flow will not cause damage to the structure. For this reason, it is not advisable to install the water heater in an attic or upper floor. When such locations cannot be avoided, a suitable drain pan should be installed under the water heater. Drain pans are available at your local hardware store. Such a drain pan must have a minimum length and width of at least 2 inches (51 mm) greater than the water heater dimensions and must be piped to an adequate drain. The pan must not restrict combustion air flow.

Water heater life depends upon water quality, water pressure and the environment in which the water heater is installed. Water heaters are sometimes installed in locations where leakage may result in property damage, even with the use of a drain pan piped to a drain. However, unanticipated damage can be reduced or prevented by a leak detector or water shut-off device used in conjunction with a piped drain pan. These devices are available from some plumbing supply wholesalers and retailers, and detect and react to leakage in various ways:

- Sensors mounted in the drain pan that trigger an alarm or turn off the incoming water to the water heater when leakage is detected.
- Sensors mounted in the drain pan that turn off the water supply to the entire home when water is detected in the drain pan.

- Water supply shut-off devices that activate based on the water pressure differential between the cold water and hot water pipes connected to the water heater.
- Devices that will turn off the gas supply to a gas water heater while at the same time shutting off its water supply.

## WARNING

### Fire or Explosion Hazard

- Avoid all ignition sources if you smell gas.
- Do not expose water heater control to excessive gas pressure.
- Use only gas shown on rating plate.
- Maintain required clearances to combustibles.
- Keep ignition sources away from faucets after extended period of non-use.



Read instruction manual before installing, using or servicing water heater.



## DANGER

### Fire or Explosion Hazard

- Do not store or use gasoline or other flammable vapors and liquids in the vicinity of this or any other appliance.



INSTALLATIONS IN AREAS WHERE FLAMMABLE LIQUIDS (VAPORS) ARE LIKELY TO BE PRESENT OR STORED (GARAGES, STORAGE AND UTILITY AREAS, ETC.): Flammable liquids (such as gasoline, solvents, propane [LP or butane, etc.] and other substances such as adhesives, etc.) emit flammable vapors which can be ignited by a gas water heater's pilot light or main burner. The resulting flashback and fire can cause death or serious burns to anyone in the area, as well as property damage. If installation in such areas is your only option, then the installation must be accomplished in a way that the pilot flame and main burner flame are elevated from the floor at least 18 inches. While this may reduce the chances of flammable vapors, from a floor spill being ignited, gasoline and other flammable substances should never be stored or used in the same room or area containing a gas water heater or other open flame or spark producing appliance. NOTE: Flammable vapors may be drawn by air currents from other areas of the structure to the appliance.

Also, the water heater must be located and/or protected so it is not subject to physical damage by a moving vehicle.



This water heater must not be installed directly on carpeting. Carpeting must be protected by metal or wood panel beneath the appliance extending beyond the full width and depth of the appliance by at least 3 inches (76.2 mm) in any direction, or if the appliance is installed in an alcove or closet, the entire floor must be covered by the panel. Failure to heed this warning may result in a fire hazard.



Minimum clearances between the water heater and combustible construction are 0 inch at the sides and rear, 4 inches (102 mm) at the front, and 6 inches (153 mm) from the vent pipe. Clearance from the top of the jacket is 12 inches (305 mm) on most models. Note that a lesser dimension may be allowed on some models, refer to the label attached adjacent to the gas control valve on the water heater, see Figure 9.

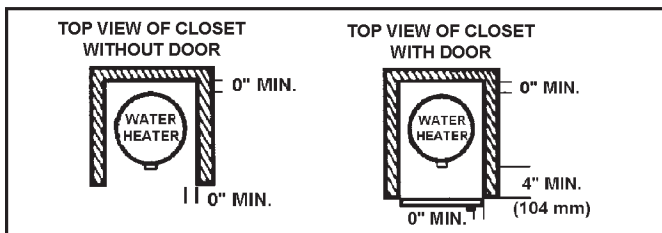
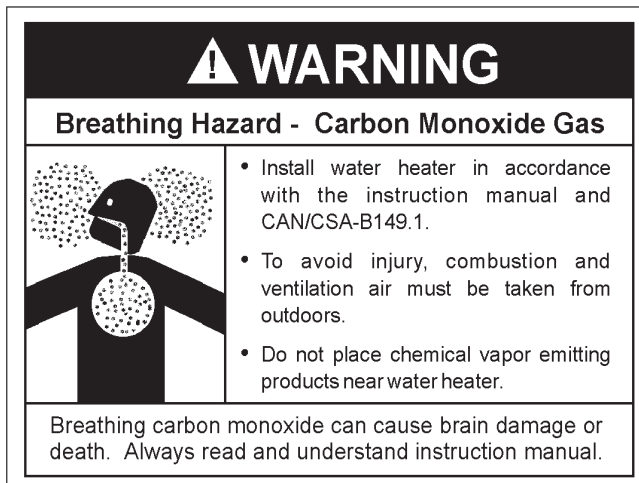

FIGURE 9.



A gas water heater cannot operate properly without the correct amount of air for combustion. Do not install in a confined area such as a closet, unless you provide air as shown in the *Locating and Installing the New Water Heater* section. Never obstruct the flow of ventilation air. If you have any doubts or questions at all, call your gas supplier. Failure to provide the proper amount of combustion air can result in a fire or explosion and cause death, serious bodily injury, or property damage.

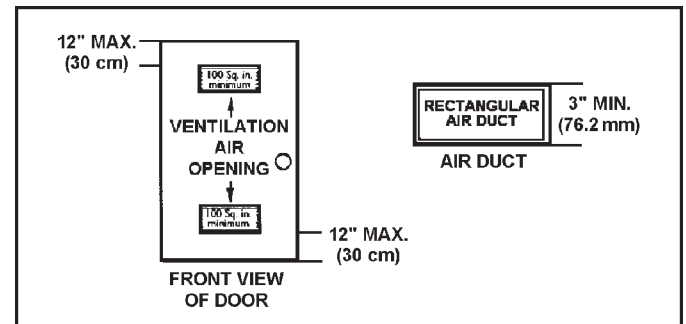

FIGURE 10.

If this water heater will be used in beauty shops, barber shops, cleaning establishments, or self-service laundries with dry cleaning equipment, it is imperative that the water heater or water heaters be installed so that combustion and ventilation air be taken from outside these areas.

Propellants of aerosol sprays and volatile compounds, (cleaners, chlorine based chemicals, refrigerants, etc.) in addition to being highly flammable in many cases, will also change to corrosive hydrochloric acid when exposed to the combustion products of the water heater. The results can be hazardous, and also cause product failure.

## Insulation Blankets

Insulation blankets available to the general public for external use on gas water heaters are not necessary with Maytag products. The purpose of an insulation blanket is to reduce the standby heat loss encountered with storage tank heaters. Your Maytag water heater meets or exceeds the EPACT standards with respect to insulation and standby loss requirements, making an insulation blanket unnecessary.

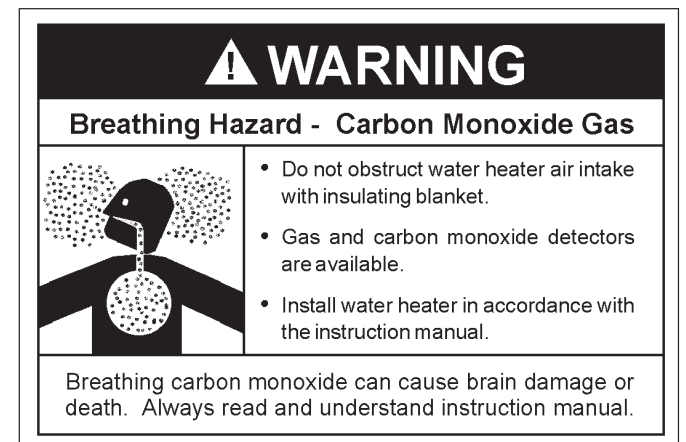

## WARNING

Should you choose to apply an insulation blanket to this heater, you should follow these instructions (See Figure 7 for identification of components mentioned below). Failure to follow

these instructions can restrict the air flow required for proper combustion, potentially resulting in fire, asphyxiation, serious personal injury or death.

- **Do not** apply insulation to the top of the water heater, as this will interfere with safe operation of the draft hood.
- **Do not** cover the outer door, thermostat or temperature & pressure relief valve.
- **Do not** allow insulation to come within 2" (50.8 mm) of the floor to prevent blockage of combustion air flow to the burner.
- **Do not** cover the instruction manual. Keep it on the side of the water heater or nearby for future reference.
- **Do** obtain new warning and instruction labels from Maytag for placement on the blanket directly over the existing labels.
- **Do** inspect the insulation blanket frequently to make certain it does not sag, thereby obstructing combustion air flow.

## Combustion Air and Ventilation for Appliances Located in Unconfined Spaces

**UNCONFINED SPACE** is space whose volume is not less than 50 cubic feet per 1,000 Btu per hour (4.8 m<sup>3</sup> per kW) of the aggregate input rating of all appliances installed in that space. Rooms communicating directly with the space in which the appliances are installed, through openings not furnished with doors, are considered a part of the unconfined space.

In unconfined spaces in buildings, infiltration may be adequate to provide air for combustion, ventilation and dilution of flue gases. However, in buildings of tight construction (for example, weather stripping, heavily insulated, caulked, vapor barrier, etc.), additional air may need to be provided using the methods described in *Combustion Air and Ventilation for Appliances Located in Confined Spaces*.

## Combustion Air and Ventilation for Appliances Located in Confined Spaces

**CONFINED SPACE** is a space whose volume is less than 50 cubic feet per 1,000 Btu per hour (4.8 m<sup>3</sup> per kW) of the aggregate input rating of all appliances installed in that space.

### A. ALL AIR FROM INSIDE BUILDINGS:

(See Figures 10 and 11)

The confined space shall be provided with two permanent openings communicating directly with an additional room(s) of sufficient volume so that the combined volume of all spaces meets the criteria for an unconfined space. The total input of all gas utilization equipment installed in the combined space shall be considered in making this determination. Each opening shall have a minimum free area of one square inch per 1,000 Btu per hour (22 cm<sup>2</sup>/kW) of the total input rating of all gas utilization equipment in the confined space, but not less than 100 square inches (645 cm<sup>2</sup>). One opening shall

commence within 12 inches (30 cm) of the top and one commencing within 12 inches (30 cm) of the bottom of the enclosures.

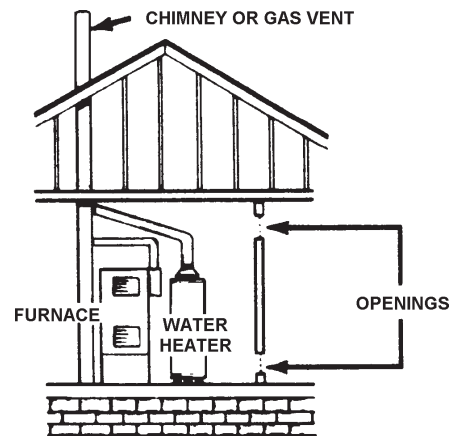

FIGURE 11.

### B. ALL AIR FROM OUTDOORS: (See Figures 12, 13 and 14)

The confined space shall be provided with two permanent openings, one commencing within 12 inches (30 cm) of the top and one commencing within 12 inches (30 cm) from the bottom of the enclosure. The openings shall communicate directly, or by ducts, with the outdoors or spaces (crawl or attic) that freely communicate with the outdoors.

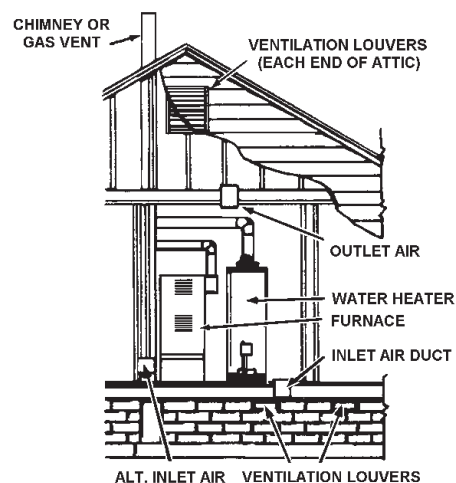

FIGURE 12.

- When directly communicating with the outdoors, each opening shall have a minimum free area of 1 square inch per 4,000 Btu per hour (5.5 cm<sup>2</sup>/kW) of total input rating of all equipment in the enclosure, see Figure 12.
- When communicating with the outdoors through vertical ducts, each opening shall have a minimum free area of 1 square inch per 4,000 BTU per hour (5.5 cm<sup>2</sup>/kW) of total input rating of all equipment in the enclosure, see Figure 13.

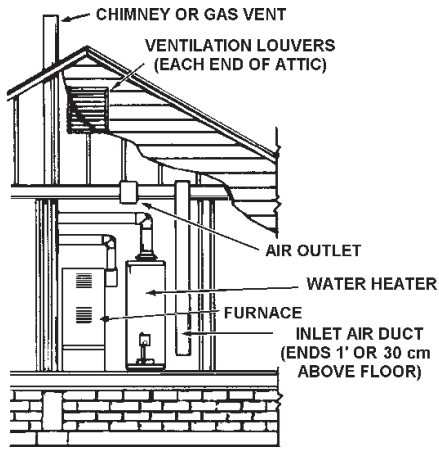

FIGURE 13.

- When communicating with the outdoors through horizontal ducts, each opening shall have a minimum free area of 1 square inch per 2,000 BTU per hour (11 cm<sup>2</sup>/kW) of total input rating of all equipment in the enclosure, see Figure 14.
- When ducts are used, they shall be of the same cross-sectional area as the free area of the openings to which they connect. The minimum short side dimension of rectangular air ducts shall not be less than 3 inches (76.2 mm), see Figure 14.

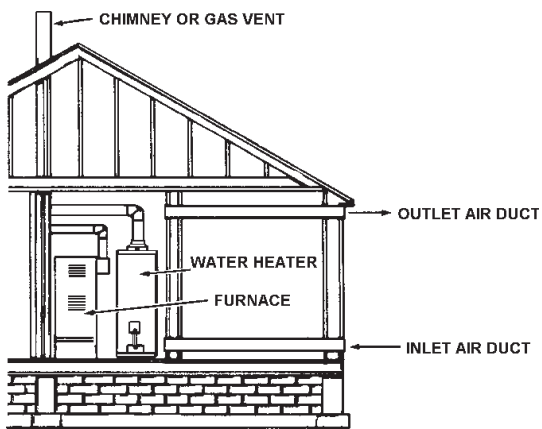

FIGURE 14.

- Louvers and Grilles: In calculating free area, consideration shall be given to the blocking effect of louvers, grilles or screens protecting openings. Screens used shall not be smaller than 1/4 inch (6.4 mm) mesh. If the free area through a design of louver or grille is known, it should be used in calculating the size opening required to provide the free area specified. If the design and free area is not known, it may be assumed that wood louvers will be 20-25 percent free area and metal louvers and grilles will have 60-75 percent free area. Louvers and grilles shall be fixed in the open position or interlocked with the equipment so that they are opened automatically during equipment operation.
- Special Conditions Created by Mechanical Exhausting or Fireplaces: operation of exhaust fans, ventilation systems, clothes dryers or fireplaces may create conditions requiring special attention to avoid unsatisfactory operation of installed gas utilization equipment.

## Water Piping

	<p><b>⚠ DANGER</b> Water temperature over 125°F (52°C) can cause severe burns instantly resulting in severe injury or death.</p> <p>Children, elderly, and the physically or mentally disabled are at highest risk for scald injury.</p> <p>Feel water before bathing or showering.</p> <p>Temperature limiting valves are available.</p> <p>Read instruction manual for safe temperature setting.</p>
--	--

### HOTTER WATER CAN SCALD:

Water heaters are intended to produce hot water. Water heated to a temperature which will satisfy clothes washing, dish washing, cleaning and other sanitizing needs can scald and permanently injure you upon contact. Some people are more likely to be permanently injured by hot water than others. These include the elderly, children, the infirm, or physically/mentally handicapped. If anyone using hot water in your home fits into one of these groups or if there is a local code or province law requiring a certain temperature water at the hot water tap, then you must take special precautions. In addition to using the lowest possible temperature setting that satisfies your hot water needs, a means such as a \*mixing valve, shall be used at the hot water taps used by these people or at the water heater. Mixing valves are available at plumbing supply or hardware stores, see Figure 8 on page 9 and Figure 15 below. Valves for reducing point of use temperature by mixing cold and hot water are also available. **Consult Maytag Customer Service (1-800-788-8899)**. Follow manufacturer's instructions for installation of the valves. Before changing the factory setting on the thermostat, read the *Temperature Regulation* section in this manual.

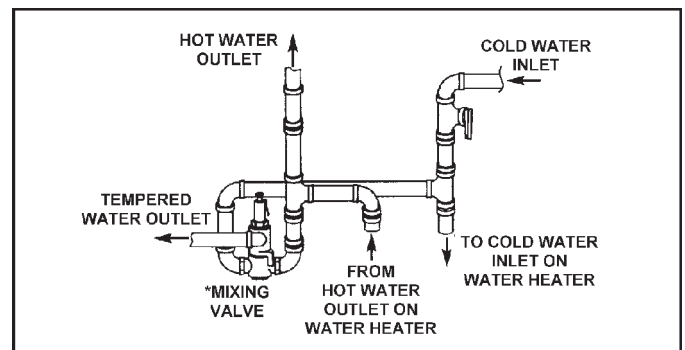

FIGURE 15.

<p><b>⚠ WARNING</b></p> <p><b>Toxic Chemical Hazard</b></p> <p>• Do not connect to non-potable water system.</p>
--

This water heater shall not be connected to any heating systems or component(s) used with a non-potable water heating appliance.

Toxic chemicals, such as those used for boiler treatment shall not be introduced into this system.

Water supply systems may, because of such events as high line pressure, frequent cut-offs, the effects of water hammer among others, have installed devices such as pressure reducing valves, check valves, back flow preventers, etc. to control these types of problems. When these devices are not equipped with an internal by-pass, and no other measures are taken, the devices cause the water system to be closed. As water is heated, it expands (thermal expansion) and closed systems do not allow for the expansion of heated water.

The water within the water heater tank expands as it is heated and increases the pressure of the water system. If the relieving point of the water heater's temperature-pressure relief valve is reached, the valve will relieve the excess pressure. **The temperature-pressure relief valve is not intended for the constant relief of thermal expansion.** This is an unacceptable condition and must be corrected. It is recommended that any devices installed which could create a closed system have a by-pass and/or the system have an expansion tank to relieve the pressure built by thermal expansion in the water system. Refer to the *Thermal Expansion* section under *Troubleshooting Guide* or contact local plumbing authority or **call Maytag Customer Service at 1-800-788-8899 for an authorized installer on how to control this situation.**

can be accomplished by insulating the hot water lines from the water heater.

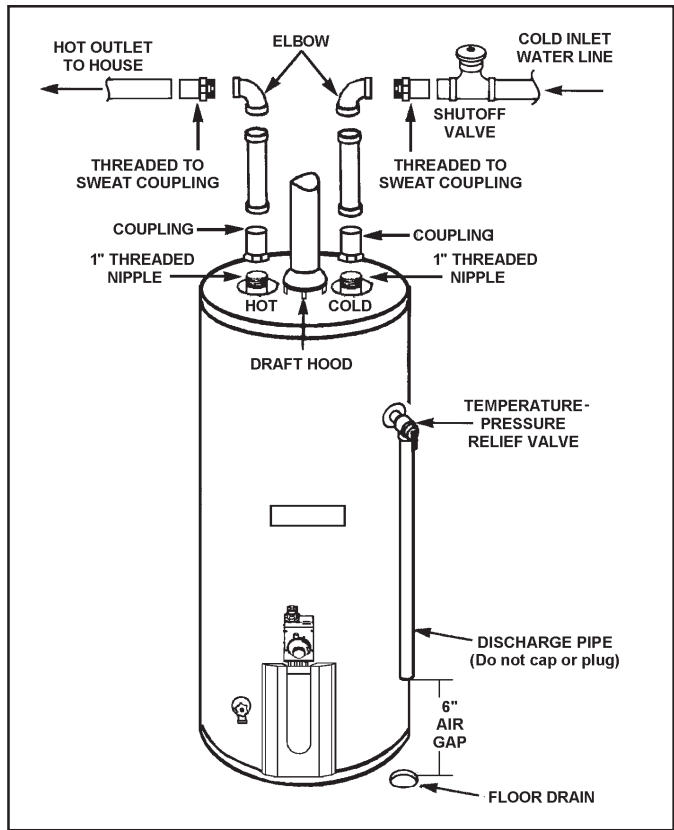

FIGURE 16.

<b>CAUTION</b>
<b>Property Damage Hazard</b>
<ul style="list-style-type: none"> <li>• Avoid water heater damage.</li> <li>• Install thermal tank if necessary.</li> <li>• Do not apply heat to water connection nipples.</li> <li>• Contact qualified installer or Maytag Service Center.</li> </ul>

**NOTE: To protect against untimely corrosion of hot and cold water fittings, it is strongly recommended that di-electric unions or couplings be installed on this water heater when connected to copper pipe.**

Figure 16 shows the typical attachment of the water piping to the water heater. The water heater is equipped with 1" NPT water connections for 75 gallon models.

**NOTE: If using copper tubing, solder tubing to an adapter before attaching the adapter to the water connections. Do not solder the water lines directly to the water connections on the tank. It will harm the dip tube and damage the tank.**

- Look at the top cover of the water heater. The water outlet is marked "HOT". Put two or three turns of teflon tape around the exposed end of the 1" NPT threaded nipple. Connect the hot water pipe to the hot water outlet on the water heater.
- Look at the top of the water heater. The cold water inlet is marked "COLD". Put two or three turns of teflon tape around the exposed end of the 1" NPT threaded nipple. Connect the cold water pipe to the cold water inlet of the water heater.

**NOTE: This water heater is super insulated to minimize heat loss from the tank. Further reduction in heat loss**

## Temperature-Pressure Relief Valve

	<b>WARNING</b>
	<b>Explosion Hazard</b>
	<ul style="list-style-type: none"> <li>• Temperature-pressure relief valve must comply with ANSI Z21.22 , CSA 4.4 and ASME code.</li> <li>• Properly sized temperature-relief valve must be installed in opening provided.</li> <li>• Can result in overheating and excessive tank pressure.</li> <li>• Can cause serious injury or death.</li> </ul>

This heater is provided with a properly certified combination temperature - pressure relief valve by the manufacturer.

The valve is certified by a nationally recognized testing laboratory that maintains periodic inspection of production of listed equipment of materials as meeting the requirements for Relief Valves for Hot Water Supply Systems, ANSI Z21.22 • CSA 4.4 and the code requirements of ASME.

If replaced, the valve must meet the requirements of local codes, but not less than a combination temperature and pressure relief valve certified as indicated in the above paragraph.

The valve must be marked with a maximum set pressure not to exceed the marked maximum working pressure of the water heater (150 psi = 1,035 kPa) and a discharge capacity not less than the water heater input rate as shown on the model rating plate.

For safe operation of the water heater, the relief valve must not be removed from its designated opening nor plugged.

The temperature-pressure relief valve must be installed directly into the fitting of the water heater designed for the relief valve. Position the valve downward and provide tubing so that any discharge will exit only within 6 inches (153 mm) above, or at any distance below the structural floor. Be certain that no contact is made with any live electrical part. The discharge opening must not be blocked or reduced in size under any circumstances. Excessive length, over 30 feet (9.14 m), or use of more than four elbows can cause restriction and reduce the discharge capacity of the valve, see Figure 17.

No valve or other obstruction is to be placed between the relief valve and the tank. Do not connect tubing directly to discharge drain unless a 6 inch air gap is provided. To prevent bodily injury, hazard to life, or property damage, the relief valve must be allowed to discharge water in quantities should circumstances demand. If the discharge pipe is not connected to a drain or other suitable means, the water flow may cause property damage.

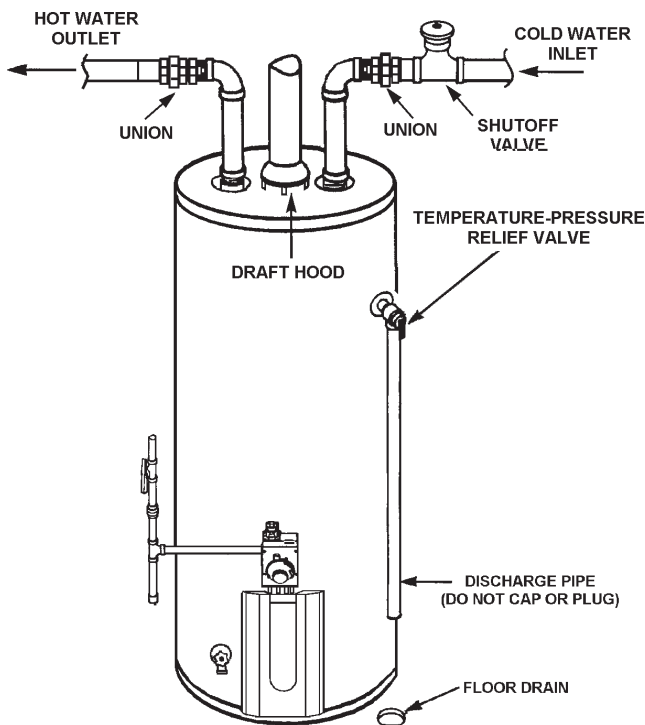

FIGURE 17.

<b>CAUTION</b>
<b>Water Damage Hazard</b>
<ul style="list-style-type: none"> <li>• Temperature-pressure relief valve discharge pipe must terminate at adequate drain.</li> </ul>

The Discharge Pipe:

- Shall not be smaller in size than the outlet pipe size of the valve, or have any reducing couplings or other restrictions.
- Shall not be plugged or blocked.
- Shall be of material listed for hot water distribution.
- Shall be installed so as to allow complete drainage of both the temperature-pressure relief valve, and the discharge pipe.
- Shall terminate at an adequate drain.
- Shall not have any valve between the relief valve and tank.

<b>⚠ DANGER</b>	<p>Water temperature over 125°F (52°C) can cause severe burns instantly resulting in severe injury or death.</p> <p>Children, the elderly, and the physically or mentally disabled are at highest risk for scald injury.</p> <p>Feel water before bathing or showering.</p> <p>Temperature limiting valves are available.</p> <p>Read instruction manual for safe temperature setting.</p>

The temperature-pressure relief valve must be manually operated at least once a year. Caution should be taken to ensure that (1) no one is in front of or around the outlet of the temperature-pressure relief valve discharge line, and (2) the water manually discharged will not cause any bodily injury or property damage because the water may be extremely hot.

If after manually operating the valve, it fails to completely reset and continues to release water, immediately close the cold water inlet to the water heater, follow the draining instructions, and replace the temperature-pressure relief valve with a new one.

### Filling the Water Heater

<b>CAUTION</b>
<b>Property Damage Hazard</b>
<ul style="list-style-type: none"> <li>• Avoid water heater damage.</li> <li>• Fill tank with water before operating.</li> </ul>

Never use this water heater unless it is completely full of water. To prevent damage to the tank, the tank must be filled with water. Water must flow from the hot water faucet before turning "ON" gas to the water heater.

To fill the water heater with water:

- Close the water heater drain valve by turning the handle to the right (clockwise). The drain valve is on the lower front of the water heater.
- Open the cold water supply valve to the water heater. **NOTE: The cold water supply valve must be left open when the water heater is in use.**
- To insure complete filling of the tank, allow air to exit by opening the nearest hot water faucet. Allow water to run until a constant flow is obtained. This will let air out of the water heater and the piping.
- Check all water piping and connections for leaks. Repair as needed.

## Venting

**VENT DAMPERS** - Any vent damper, whether it is operated thermally or otherwise must be removed if its use inhibits proper drafting of the water heater.

**Thermally Operated Vent Dampers:** This gas-fired water heater has a thermal efficiency at or above 80% which may produce a relatively low flue gas temperature. Such temperatures may not be high enough to properly open thermally operated vent dampers. This would cause spillage of the flue gases and may cause carbon monoxide poisoning.

Vent dampers must bear evidence of certification as complying with the current edition of the American National Standard ANSI Z21.66/CGA 6.14, (covering electrically and mechanically actuated vent dampers). Before installation of any vent damper, **consult your Maytag Customer Service Center at 1-800-788-8899 or the local gas supplier for further information.**

<b>⚠ WARNING</b>	
<b>Breathing Hazard - Carbon Monoxide Gas</b>	
	<ul style="list-style-type: none"> <li>• Vent dampers must be certified in accordance with ANSI Z21.66/CGA 6.14.</li> <li>• Vent damper must permit proper drafting of water heater.</li> <li>• Install properly sized venting.</li> <li>• Do not install without venting outdoors.</li> <li>• Do not install without draft hood.</li> <li>• If common vented install in accordance with CAN/CSA-B149.1.</li> <li>• Be alert for obstructed or deteriorated vent system to avoid serious injury or death.</li> </ul>
<p>Breathing carbon monoxide can cause brain damage or death. Always read and understand instruction manual.</p>	

To insure proper venting of this gas-fired water heater, the correct vent pipe diameter must be utilized. Any additions or deletions of other gas appliances on a common vent with this water heater may adversely affect the operation of the water heater. **Consult your Maytag Service Center at 1-800-788-8899 or gas supplier if any such changes are planned.**

For proper venting in certain installations, a larger diameter vent pipe may be necessary. **Consult your Maytag Customer Service Center at 1-800-788-8899 or gas supplier to aid you in determining the proper venting for your water heater from the vent tables in the current edition of CAN/CSA-B149.1 Installation Code.**

Periodically check the venting system for signs of obstruction or deterioration and replace if needed.

The combustion and ventilation air flow must not be obstructed.

The water heater with draft hood installed must be connected to a chimney or listed vent pipe system, which terminates to the outdoors. Never operate the water heater unless it is vented to the outdoors and has adequate air supply to avoid risks of improper operation, explosion or asphyxiation.

- For proper draft hood attachment, the draft hood legs may be angled slightly inward.
- Place the draft hood legs in the receiving holes on the top of the water heater. The legs will snap in the holes to give a tight fit. Secure draft hood with the supplied brackets.
- Place the vent pipe over the draft hood. With the vent pipe in position, drill a small hole through both the vent pipe and draft hood. Secure them together with a sheet metal screw, see Figure 18.

Obstructed or deteriorated vent systems may present serious health risk or asphyxiation.

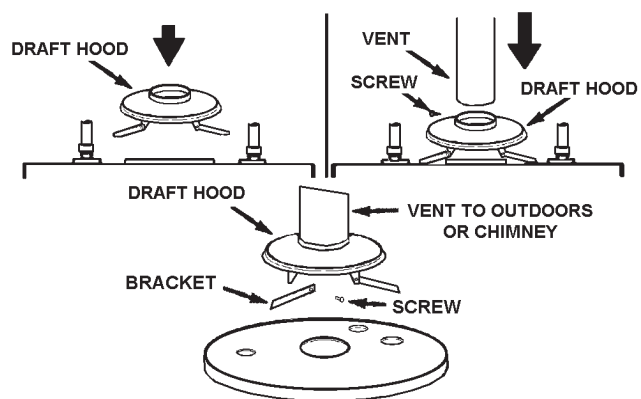

**FIGURE 18.**

The vent pipe from the water heater must be no less than the diameter of the draft hood outlet on the water heater and must slope upward at least 1/4 inch per linear foot (21 mm per meter), see Figure 19.



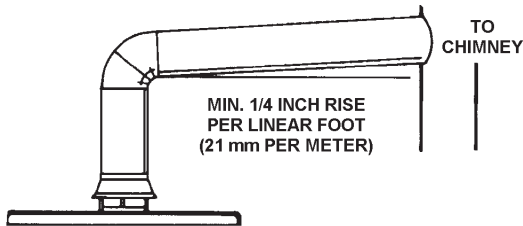

FIGURE 19.

All vent gases must be completely vented to the outdoors of the structure (dwelling). Install only the draft hood provided with the new water heater and no other draft hood.

Vent pipes must be secured at each joint with sheet metal screws.

There must be a minimum of 6 inches (153 mm) clearance between single wall vent pipe and any combustible material. Fill and seal any clearance between single wall vent pipe and combustible material with mortar mix, cement, or other noncombustible substance. For other than single wall, follow vent pipe manufacturer's clearance specifications. To insure a tight fit of the vent pipe in a brick chimney, seal around the vent pipe with mortar mix cement.

<b>⚠ WARNING</b>	
<b>Breathing Hazard - Carbon Monoxide Gas</b>	
	<ul style="list-style-type: none"> <li>• Flue gases may escape if vent pipe is not connected.</li> <li>• Do not store corrosive chemicals in vicinity of water heater.</li> <li>• Chemical corrosion of flue and vent system can cause serious injury or death.</li> <li>• Contact a qualified installer or service agency.</li> </ul>
<p>Breathing carbon monoxide can cause brain damage or death. Always read and understand instruction manual.</p>	

Failure to have required clearances between vent piping and combustible material will result in a fire hazard.

Be sure vent pipe is properly connected to prevent escape of dangerous flue gases which could cause deadly asphyxiation.

Chemical vapor corrosion of the flue and vent system may occur if air for combustion contains certain chemical vapors. Spray can propellants, cleaning solvents, refrigerator and air conditioner refrigerants, swimming pool chemicals, calcium and sodium chloride, waxes, bleach and process chemicals are typical compounds which are potentially corrosive.

## Gas Piping

Make sure the gas supplied is the same type listed on the model rating plate. The inlet gas pressure must not exceed 14 inch water column (2.6kPa) for natural and propane (L.P.) gas. If the gas control valve is subjected to pressures exceeding

1/2 pound per square inch (3.5kPa), the damage to the gas control valve could result in a fire or explosion from leaking gas.

<b>⚠ WARNING</b>	
<b>Fire and Explosion Hazard</b>	
	<ul style="list-style-type: none"> <li>• Do not use water heater with any gas other than the gas shown on the rating plate.</li> <li>• Excessive pressure to gas control valve can cause serious injury or death.</li> <li>• Turn off gas lines during installation.</li> <li>• Contact qualified installer or service agency.</li> </ul>

If the main gas line Shut-off serving all gas appliances is used, also turn "OFF" the gas at each appliance. Leave all gas appliances shut "OFF" until the water heater installation is complete.

A gas line of sufficient size must be run to the water heater. Consult the current edition of the CAN/CSA-B149.1, Installation Code and/or your gas supplier concerning pipe size.

There must be:

- A readily accessible manual shut off valve in the gas supply line serving the water heater, and
- A drip leg (sediment trap) ahead of the gas control valve to help prevent dirt and foreign materials from entering the gas control valve.
- A flexible gas connector or a ground joint union between the shut off valve and control valve to permit servicing of the unit.

Be sure to check all the gas piping for leaks before lighting the water heater. Use a soapy water solution, not a match or open flame. Rinse off soapy solution and wipe dry.

The minimum inlet gas pressure shown on the rating plate is that which will permit firing at the rated input.

<b>⚠ WARNING</b>	
<b>Breathing Hazard - Carbon Monoxide Gas</b>	
	<ul style="list-style-type: none"> <li>• High altitude orifice must be installed if a standard model is installed above 2,000 Feet (610 m) or a high altitude model is installed above 4,500 Feet (1,370 m).</li> <li>• Contact Maytag Customer Service or local supplier.</li> </ul>
<p>Breathing carbon monoxide can cause brain damage or death. Always read and understand instruction manual.</p>	

**Standard Models** are for installation up to 2,000 feet (610 m) above sea level.

**High Altitude Models** are for installation from 2,000 feet (610 m) to 4,500 feet (1,370 m) above sea level.

If a standard model is installed above 2,000 feet (610 m) or high altitude model is installed above 4,500 feet (1,370 m), the input rating should be reduced at the rate of 4 percent for each 1,000 feet (305 m) above sea level which requires replacement of the burner orifice in accordance with National CAN/CSA B-149.1. **Contact Maytag Customer Service Center at 1-800-788-8899 or your local gas supplier or call for further information.**

Failure to replace the standard orifice with a high altitude orifice when installed at elevations above 2,000 feet (610 m) or above 4,500 feet (1,370 m) for high altitude model could result in improper and inefficient operation of the appliance, producing carbon monoxide gas in excess of safe limits, which could result in serious injury or death. **Contact Maytag Customer Service at 1-800-788-8899 or your local gas supplier for any specific changes which may be required in your area.**

	<b>WARNING</b>
	<b>Fire and Explosion Hazard</b>
	<ul style="list-style-type: none"> <li>• Use joint compound or tape compatible with propane.</li> <li>• Leak test before operating heater.</li> <li>• Disconnect gas piping and shut-off valve before pressure testing system.</li> </ul>

Use pipe joint compound or teflon tape marked as being resistant to the action of petroleum (Propane [L.P.]) gases.

The appliance and its gas connection must be leak tested before placing the appliance in operation.

The appliance and its individual Shut-off valve shall be disconnected from the gas supply piping system during any pressure testing of that system at test pressures in excess of 1/2 pound per square inch (3.5kPa). It shall be isolated from the gas supply piping system by closing its individual manual Shut-off valve during any pressure testing of the gas supply piping system at test pressures equal to or less than 1/2 pound per square inch (3.5kPa).

Connecting the gas piping to the gas control valve of the water heater can be accomplished by either of the two methods, shown in Figures 20 and 21.

## Sediment Traps

	<b>WARNING</b>
	<b>Fire and Explosion Hazard</b>
	<ul style="list-style-type: none"> <li>• Contaminants in gas lines can cause fire or explosion.</li> <li>• Clean all gas piping before installation.</li> <li>• Install drip leg in accordance with CAN/CSA-B149.1.</li> </ul>

Contaminants in the gas lines may cause improper operation of the gas control valve that may result in fire or explosion. Before attaching the gas line be sure that all gas pipe is clean on the inside. To trap any dirt or foreign material in the gas supply line, a drip leg (sometimes called a sediment trap) must be incorporated in the piping. The drip leg must be readily accessible. Install in accordance with the *Gas Piping* section. Refer to the current edition of CAN/CSA-B149.1 and/or Local Installation Codes.

A sediment trap shall be installed as close to the inlet of the water heater as practical at the time of water heater installation. The sediment trap shall be either a tee fitting with a capped nipple in the bottom outlet or other device recognized as an effective sediment trap. If a tee fitting is used, it shall be installed in conformance with one of the methods of installation, shown in Figures 20 and 21.

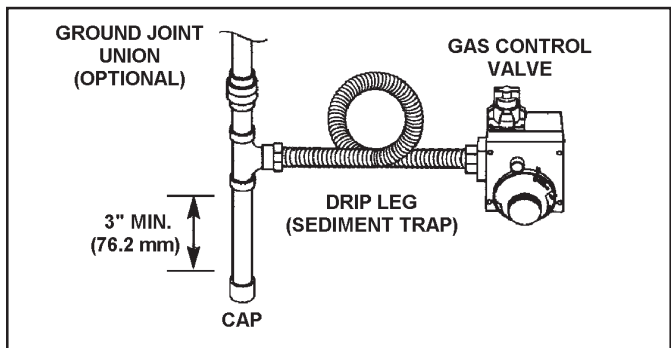

**FIGURE 20. GAS PIPING WITH FLEXIBLE CONNECTOR.**

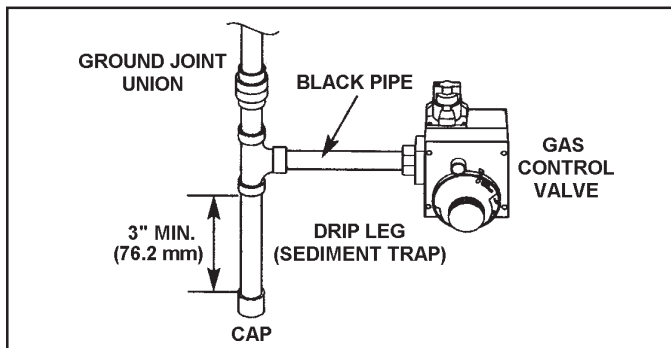

**FIGURE 21. GAS PIPING WITH ALL BLACK IRON PIPE TO GAS CONTROL.**

# OPERATING INSTRUCTIONS

## FOR YOUR SAFETY READ BEFORE LIGHTING



**WARNING:** If you do not follow these instructions exactly, a fire or explosion may result causing property damage, personal injury or loss of life.



**BEFORE LIGHTING: ENTIRE SYSTEM MUST BE FILLED WITH WATER AND AIR PURGED FROM ALL FAUCETS.**

- A. This appliance has a pilot which is lit by a piezo electric spark gas ignition system. When lighting the pilot, follow these instructions exactly.
- B. **BEFORE LIGHTING** smell all around the appliance area for gas. Be sure to smell next to the floor because some gas is heavier than air and will settle on the floor.
- WHAT TO DO IF YOU SMELL GAS:**
- Do not try to light any appliance.
  - Do not touch any electric switch; do not use any phone in your building.
  - Immediately call your gas supplier from a neighbor's phone. Follow the gas supplier's instructions.
- If you cannot reach your gas supplier, call the fire department.
- C. Use only your hand to push down or turn the gas control knob. Never use tools. If the knob will not push down or turn by hand, don't try to repair it, call a qualified service technician. Force or attempted repair may result in a fire or explosion.
- D. Do not use this appliance if any part has been under water. Immediately contact a qualified installer or service agency to replace a flooded water heater. Do not attempt to repair the unit! It must be replaced!

## LIGHTING INSTRUCTIONS

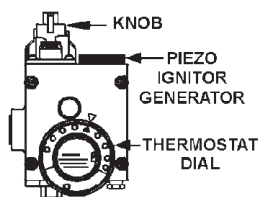

GAS CONTROL

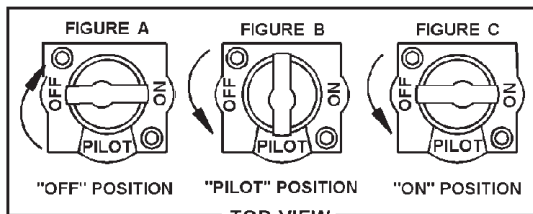

TOP VIEW

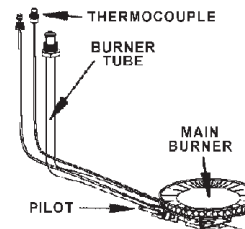

FIGURE "D"

1. STOP! Read the safety information above on this label.
  2. Set the thermostat to the lowest setting by turning thermostat dial fully clockwise until it stops.
  3. Push the gas control knob down slightly and turn clockwise to "OFF", see Figure 'A'.
- NOTE: Knob cannot be turned from "PILOT" to "OFF" unless knob is pushed down slightly. Do not force.
4. Remove the inner and outer burner doors located below and behind the gas control unit.
  5. Wait five (5) minutes to clear out any gas. If you then smell gas, STOP! Follow "B" in the safety information above on this label. If you don't smell gas, go to next step.
  6. This unit is equipped with a push button pilot ignitor, which is used to light the pilot. Locate the ignitor on the gas control.
  7. Turn gas control knob counterclockwise to "PILOT", see Figure 'B'.
  8. The pilot is located on the right side of the burner. It can be located by looking through the burner opening in the jacket while pressing the piezo ignitor button several times. Look for a spark at the pilot location, see Figure 'D'.
  9. Once the pilot has been found, push the gas knob all the way down. Immediately press the pilot ignitor button rapidly (4) to (5) times. If the pilot will not light, repeat step (3) through (9).
  10. Continue to hold the gas control knob down for about one (1) minute after the pilot is lit. Release the gas control knob and it will pop back up. Pilot should remain lit. If it goes out, repeat step (3) through (9). It may take several minutes for air to clear the lines before the pilot will light.
    - If knob does not pop up when released, stop and immediately call your service technician or gas supplier.
    - If the pilot will not stay lit after several tries, turn the gas control knob clockwise to "OFF" and call your service technician or gas supplier, see Figure 'A'.
  11. Replace the inner and outer burner doors.
  12. At arm's length away, turn gas control knob counterclockwise to "ON", see Figure 'C'.
  13. Set thermostat to desired setting.
- DANGER: Hot water increases the risk of scald injury. Consult the instruction manual before changing temperature.**

## TO TURN OFF GAS TO APPLIANCE

1. Set thermostat to the lowest setting.
2. Push gas control knob down slightly and turn clockwise to "OFF". Do not force, see Figure A.

## FOR YOUR SAFETY READ BEFORE LIGHTING



**WARNING:** If you do not follow these instructions exactly, a fire or explosion may result causing property damage, personal injury or loss of life.



**BEFORE LIGHTING: ENTIRE SYSTEM MUST BE FILLED WITH WATER AND AIR PURGED AT FAUCETS.**

- A. This appliance has a pilot which must be lighted by hand. When lighting the pilot, follow these instructions exactly.
- B. **BEFORE LIGHTING:** smell all around the appliance area for gas. Be sure to smell next to the floor because some gas is heavier than air and will settle on the floor.
- WHAT TO DO IF YOU SMELL GAS**
- Do not try to light any appliance.
  - Do not touch any electric switch; do not use any phone in your building.
  - Immediately call your gas supplier from a neighbor's phone. Follow the gas supplier's instructions.
- C. If you cannot reach your gas supplier, call the fire department.
- D. Use only your hand to push down or turn the gas control knob. Never use tools. If the knob will not push down or turn by hand, don't try to repair it, call a qualified service technician. Force or attempted repair may result in a fire or explosion.
- E. Do not use this appliance if any part has been under water. Immediately call a qualified service technician to inspect the appliance and to replace any part of the control system and any gas control which has been under water.

## LIGHTING INSTRUCTIONS

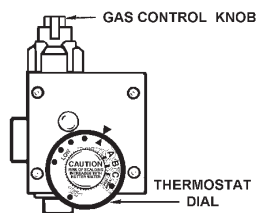
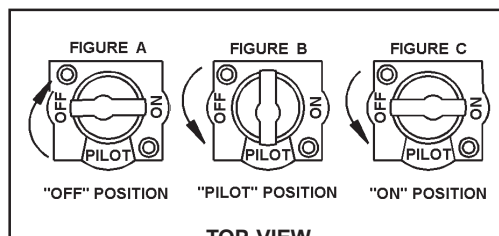

FIGURE 1.



TOP VIEW

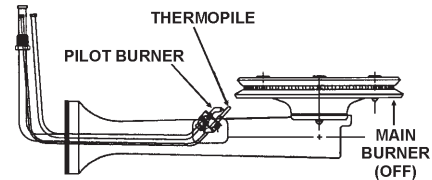

FIGURE D.

1. STOP! Read the safety information above on this label.
2. Set the thermostat to the lowest setting by turning thermostat dial fully clockwise until it stops.
3. Push the gas control knob down slightly and turn clockwise to "OFF" (Figure A).  
NOTE: Gas control knob CANNOT be turned from "PILOT" to "OFF" unless it is pushed down slightly. Do not force.
4. Remove the inner and outer doors located below and behind the gas control unit.
5. Wait five (5) minutes to clear out any gas. If you then smell gas STOP! Follow "B" in the safety information above on this label. If you do not smell gas, go to the next step.
6. Find Pilot. Follow metal tube from the bottom, right of the gas control to the pilot burner. (Figure D).
7. Turn gas control knob counterclockwise to "PILOT" (Figure B).
8. Push gas control knob down all the way and hold it down. Immediately light the pilot with a match. Continue to hold

the gas control knob down for about one (1) minute after the pilot is lit. Release the gas control knob and it will pop back up. Pilot should remain lit. If it goes out, repeat Steps 3 through 8. It may take several minutes for air to clear the lines, before the pilot will light.

- If knob does not pop up when released, stop and immediately call your service technician or gas supplier.
  - If the pilot will not stay lit after several tries, turn the gas control knob to "OFF" (Figure A) and call your service technician or gas supplier.
9. Replace inner and outer burner doors.
  10. At arm's length away, turn the gas control knob counterclockwise to on (Figure C).
  11. Set thermostat to desired setting (Figure 1).



**CAUTION: Hotter water increases the risk of scald injury. Consult the instruction manual before changing temperature.**

## TO TURN OFF GAS TO APPLIANCE

1. Set the thermostat to lowest setting.
2. Push gas control knob down slightly and turn clockwise to "OFF". Do not force, see Figure A.

## Temperature Regulation

Short repeated heating cycles caused by small hot water uses can cause temperatures at the point of use to exceed the thermostat setting by up to 30°F (16.7°C). If you experience this type of use you should consider using lower temperature settings to reduce scald hazards.

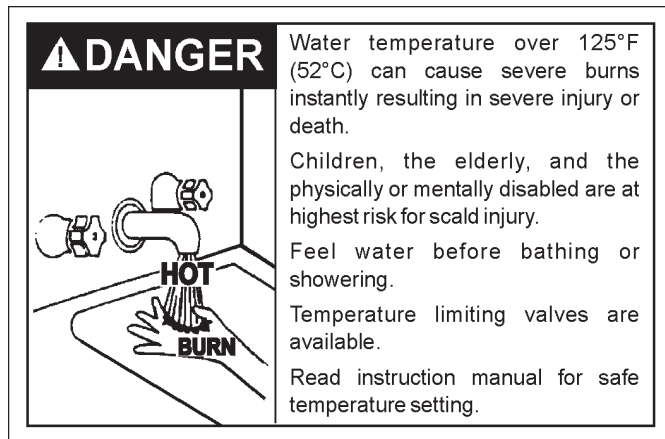

**HOTTER WATER CAN SCALD:** Water heaters are intended to produce hot water. Water heated to a temperature which will satisfy clothes washing, dish washing, and other sanitizing needs can scald and permanently injure you upon contact. Some people are more likely to be permanently injured by hot water than others. These include the elderly, children, the infirm, or physically/mentally handicapped. If anyone using hot water in your home fits into one of these groups or if there is a local code or province law requiring a certain temperature water at the hot water tap, then you must take special precautions. In addition to using the lowest possible temperature setting that satisfies your hot water needs, a means such as a mixing valve, shall be used at the hot water taps used by these people or at the water heater. Mixing valves are available at plumbing supply or hardware stores, see Figure 8 on page 9 and Figure 15 on page 13. Valves for reducing point of temperature by mixing cold and hot water are also available. **Consult Maytag Customer Service (1-800-788-8899)**. Follow manufacturer's instructions for installation of the valves. Before changing the factory setting on the thermostat, see Figures 22 and 23. Using the lowest hot water temperature that meets your needs will also provide the most energy efficient operation of the water heater.

Never allow small children to use a hot water tap, or to draw their own bath water. Never leave a child or handicapped person unattended in a bathtub or shower.

**NOTE:** A water temperature range of 120°F-140°F (49°C-60°C) is recommended by most dishwasher manufacturers.

The thermostat of this water heater has been factory set at its lowest position (PILOT LIGHTING). It is adjustable and must be reset to the desired temperature setting to reduce the risk of scald injury. The mark (▲) indicative of approximately 120°F (49°C) is preferred starting point. Some local codes or provinces have a requirement for a lower setting.

Turn the water temperature dial clockwise (↻) to decrease the temperature, or counterclockwise (↻) to increase the temperature.

Should overheating occur or the gas supply fail to shut off, turn off the manual gas control valve to the appliance.

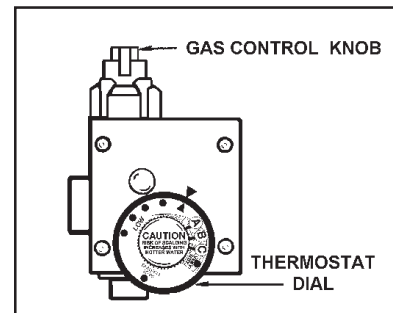

FIGURE 22.

Temperature Settings	Time to Produce 2nd & 3rd Degree Burns on Adult Skin
VERY HOT= approx. 160°F (71°C)	About 1/2 second
C = approx. 150°F (66°C)	About 1-1/2 seconds
B = approx. 140°F (60°C)	Less than 5 seconds
A = approx. 130°F (54°C)	About 30 seconds
▲ = approx. 120°F (49°C)	More than 5 minutes
LOW = approx. 80°F (27°C)	-----

FIGURE 23.

# SERVICE AND MAINTENANCE

## Tank (Sediment) Cleaning

Sediment build-up on the tank bottom may create varying amount of noise, if left in the tank will cause permanent tank failure. In some water areas, sediment can be removed by draining off approximately one gallon of water each month.

## Vent System Inspection

**⚠ WARNING**

**Carbon Monoxide and Fire Hazard**



- Flue gases may escape if vent pipe is not connected.
- Be alert for obstructed, sooted or deteriorated vent system to avoid serious injury or death.
- Do not store corrosive chemicals in vicinity of water heater.
- Chemical corrosion of flue and vent system can cause serious injury or death.
- Contact a qualified installer or service agency.

Breathing carbon monoxide can cause brain damage or death. Always read and understand instruction manual.

At least once a year a visual inspection should be made of the venting system. You should look for:

- Obstructions which could cause improper venting. The combustion and ventilation air flow must not be obstructed.
- Damage or deterioration which could cause improper venting or leakage of combustion products.
- Rusted flakes around top of water heater.

Be sure the vent piping is properly connected to prevent escape of dangerous flue gases which could cause deadly asphyxiation.

Obstructions and deteriorated vent systems may present serious health risk or asphyxiation.

Chemical vapor corrosion of the flue and vent system may occur if air for combustion contains certain chemical vapors. Spray can propellants, cleaning solvents, refrigerator and air conditioner refrigerants, swimming pool chemicals, calcium and sodium chloride, waxes, bleach and process chemicals are typical compounds which are potentially corrosive.

If after inspection of the vent system you found sooting or deterioration, something is wrong. **Call Maytag Customer Service at 1-800-788-8899 for an authorized servicer or your local gas supplier to correct the problem and clean or replace the flue and venting before resuming operation of the water heater.**

## Burner Inspection

Flood damage to a water heater may not be readily visible or immediately detectable. However, over a period of time a flooded water heater will create dangerous conditions which can cause **DEATH, SERIOUS BODILY INJURY, OR PROPERTY DAMAGE**. Contact the Maytag dealer from whom the appliance was purchased or **call Maytag Customer Service at 1-800-788-8899 for an authorized servicer to replace a flooded water heater. Do not attempt to repair the unit! It must be replaced!**

At least once a year a visual inspection should be made of the main burner and pilot burner, see Figure 24.

You should check for sooting. Soot is not normal and will impair proper combustion.

Soot build-up indicates a problem that requires correction before further use. Turn "OFF" gas to water heater and leave off until repairs are made, because failure to correct the cause of the sooting can result in a fire causing death, serious injury, or property damage.

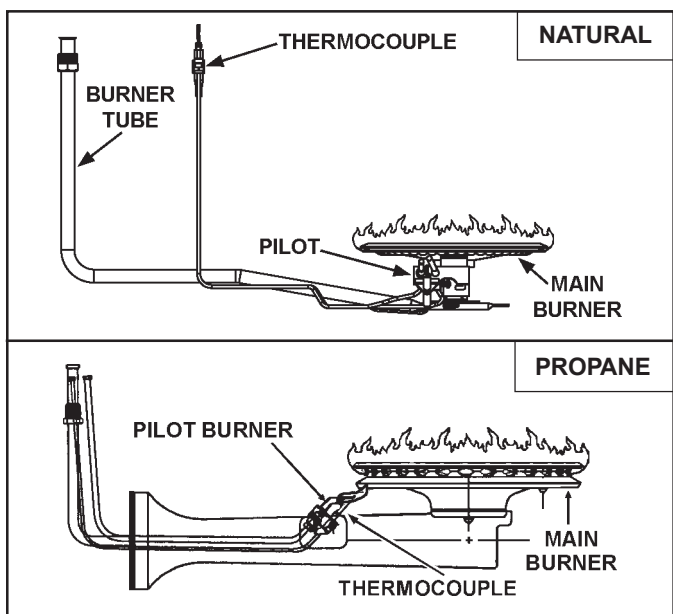

FIGURE 24.

## Burner Cleaning

If inspection of the burner shows that cleaning is required, turn the gas control knob clockwise (↻) to the "OFF" position, depressing slightly.

**NOTE: The knob cannot be turned from "PILOT" to "OFF" unless knob is depressed slightly. DO NOT FORCE.**

Loose deposits on or around the burner can be removed by carefully using the hose of a vacuum cleaner inserted through the access door of the water heater. If the burner needs to be removed for additional cleaning, **call Maytag Customer Service at 1-800-788-8899 for an authorized servicer to remove and clean the burner and correct the problem that required the burner to be cleaned.**

## Housekeeping

Vacuum around base of water heater for dust, dirt, and lint on a regular basis.



### ⚠ DANGER

#### Fire and Explosion Hazard

- Do not obstruct combustion air openings at the bottom of the water heater.
- Do not use or store flammable vapor products such as gasoline, solvents or adhesives in the same room or area near water heater or other appliance.
- Can cause serious injury or death.

**INSTALLED IN SUITABLE AREA:** To insure sufficient ventilation and combustion air supply, proper clearances from the water heater must be maintained. See *Facts to Consider About the Location* section. Combustible materials such as clothing, cleaning materials, or flammable liquids, etc. must not be placed against or adjacent to the water heater which can cause a fire.

## Anode Rod Inspection

## CAUTION

### Property Damage Hazard

- Avoid water heater damage.
- Inspection and replacement of anode rod required.

The anode rod is used to protect the tank from corrosion. Most hot water tanks are equipped with an anode rod. The submerged rod sacrifices itself to protect the tank. Instead of corroding the tank, water ions attack and eat away the anode rod. This does not affect the water's taste or color. The rod must be maintained to keep the tank in operating condition.

Anode deterioration depends on water conductivity, not necessarily water condition. A corroded or pitted anode rod indicates high water conductivity and should be checked and/or replaced more often than an anode rod that appears to be intact. Replacement of a depleted anode rod can extend the life of your water heater. Inspection should be conducted by a qualified technician. At a minimum, the anode(s) should be checked annually after the warranty period.

## Temperature-Pressure Relief Valve Operation

The temperature-pressure relief valve must be manually operated at least once a year.

### ⚠ DANGER

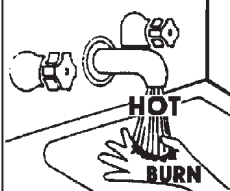

- Burn hazard.
- Hot water discharge.
- Keep clear of relief valve discharge outlet.

When checking the temperature-pressure relief valve operation, make sure that (1) no one is in front of or around the outlet of the temperature-pressure relief valve discharge line, and (2) that the water discharge will not cause any property damage, as the water may be extremely hot, see Figure 25.

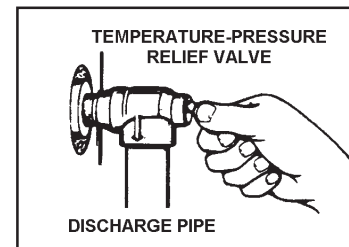

FIGURE 25.

If after manually operating the valve, it fails to completely reset and continues to release water, immediately close the cold water inlet to the water heater, follow the draining instructions, and replace the temperature-pressure relief valve with a new one.

If the temperature-pressure relief valve on the appliance weeps or discharges periodically, this may be due to thermal expansion. You may have a check valve installed in the water line or a water meter with a check valve. **Consult Maytag Customer Service at 1-800-788-8899 for further information. Do not plug the temperature-pressure relief valve.**

## Draining

The water heater should be drained if being shut down during freezing temperatures. Also periodic draining and cleaning of sediment from the tank may be necessary.

### ⚠ DANGER

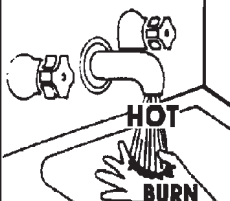

- Burn hazard.
- Hot water discharge.
- Keep hands clear of drain valve discharge.

- Turn the gas control knob to the "OFF" position.
- CLOSE the cold water inlet valve to the water heater.

- OPEN a nearby hot water faucet and leave open to allow for draining.
- Connect a hose to the drain valve and terminate to an adequate drain.
- OPEN the water heater drain valve to allow for tank draining.

**NOTE: If the water heater is going to be shut down and drained for an extended period, the drain valve should be left open with hose connected allowing water to terminate to an adequate drain.**

- CLOSE the drain valve.
- Follow instructions in the *Filling The Water heater* section.
- Follow the lighting instructions in the *Lighting* section to restart the water heater.

## Drain Valve Washer Replacement

(for selected models with plastic drain valves)  
(See Figure 26)

**NOTE: For ordering replacement washers, refer to the “Repair Parts List” section of this manual.**

- Turn “OFF” gas supply to water heater.
- Follow “Draining” instructions.
- Turning counter clockwise (↺), remove the hex cap below the screw handle.
- Remove the washer and put the new one in place.

- Screw the handle and cap assembly back into the drain valve and retighten using a wrench. **DO NOT OVER TIGHTEN.**
- Follow instructions in the *Filling The Water Heater* section.
- Check for leaks.
- Follow the lighting instructions in the *Lighting* section to restart the water heater.

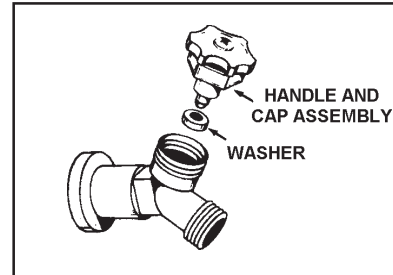

FIGURE 26.

## Service

Before calling for repair service, read the *Start Up Conditions* and *Operational Conditions* found in the *Troubleshooting Guide* of this manual.

If a condition persists or you are uncertain about the operation of the water heater, let the Maytag Customer Service Center check it out.

**Call the Maytag Customer Service at 1-800-788-8899 for an authorized servicer.**

# TROUBLESHOOTING

## Start Up Conditions

### Draft Hood Operation

Check draft hood operation by performing a worst case depressurization of the building. With all doors and windows closed, and with all air handling equipment and exhaust fans operating, such as furnaces, clothes dryers, range hoods and bathroom fans, a match flame should still be drawn into the draft hood of the water heater with its burner firing. If the flame is not drawn toward the draft hood, shut off the water heater and make necessary air supply changes to correct.

### Condensation

Whenever the water heater is filled with cold water, some condensate will form while the burner is on. A water heater may appear to be leaking when in fact the water is condensation. This usually happens when:

- A new water heater is filled with cold water for the first time.
- Burning gas produces water vapor in water heaters, particularly high efficiency models where flue temperatures are lower.

- Large amounts of hot water are used in a short time and the refill water in the tank is very cold.

Moisture from the products of combustion condense on the cooler tank surfaces and form drops of water which may fall onto the burner or other hot surfaces to produce a “sizzling” or “frying” noise.

Excessive condensation can cause pilot outage due to water running down the flue tube onto the main burner and putting out the pilot.

Because of the suddenness and amount of water, condensation water may be diagnosed as a “tank leak”. After the water in the tank warms up (about 1-2 hours), the condition should disappear.

Do not assume the water heater is leaking until there has been enough time for the water in the tank to warm up.

An undersized water heater will cause more condensation. The water heater must be sized properly to meet the family’s demands for hot water including dishwashers, washing machines and shower heads.

Excessive condensation may be noticed during the winter and early spring months when incoming water temperatures are at their lowest.



Good venting is essential for a gas fired water heater to operate properly as well as to carry away products of combustion and water vapor.

## Smoke / Odor

It is not uncommon to experience a small amount of smoke and odor during the initial start-up. This is due to burning off of oil from metal parts, and will disappear in a short while.

## Thermal Expansion

<b>CAUTION</b>
<b>Property Damage Hazard</b>
<ul style="list-style-type: none"><li>• Avoid water heater damage.</li><li>• Install thermal expansion tank or device if necessary.</li><li>• Contact qualified installer or service agency.</li></ul>

Water supply system may, because of such events as high line pressure, frequent cut-offs, the effects of water hammer among others, have installed devices such as pressure reducing valves, check valves, back flow preventers, etc., to control these types of problems. When these devices are not equipped with an internal by-pass, and no other measures are taken, the devices cause the water system to be closed. As water is heated, it expands (thermal expansion) and closed systems do not allow for the expansion of heated water.

The water within the water heater tank expands as it is heated and increases the pressure of the water system. If the relieving point of water heater's temperature-pressure relief valve is reached, the valve will relieve the excess pressure. **The temperature-pressure relief valve is not intended for the constant relief of thermal expansion.** This is an unacceptable condition and must be corrected.

It is recommended that any devices installed which could create a closed system have a by-pass and/or the system have an expansion tank or device to relieve the pressure built by thermal expansion in the water system. Thermal expansion tanks are available for ordering through the Maytag Customer Service Center (1-800-788-8899). Contact the local plumbing inspector, water supplier and/or **call Maytag Customer Service at 1-800-788-8899 for assistance in controlling these situations.**

## Strange Sounds

Possible noises due to expansion and contraction of some metal parts during periods of heat-up and cool-down do not represent harmful or dangerous conditions.

Condensation causes sizzling and popping within the burner area during heating and cooling periods and should be considered normal. See *Condensation* section.

## Operational Conditions

### Smelly Water

In each water heater there is installed at least one anode rod (see parts section) for corrosion protection of the tank. Certain

water conditions will cause a reaction between this rod and the water. The most common complaint associated with the anode rod is one of a "rotten egg smell". This odor is derived from hydrogen sulfide gas dissolved in the water. The smell is the result of four factors which must all be present for the odor to develop:

- a concentration of sulfate in the supply water.
- little or no dissolved oxygen in the water.
- a sulfate reducing bacteria within the water heater. (This harmless bacteria is non-toxic to humans.)
- an excess of active hydrogen in the tank. This is caused by the corrosion protective action of the anode.

Smelly water may be eliminated or reduced in some water heater models by replacing the anode(s) with one of less active material, and then chlorinating the water heater tank and all hot water lines. **Contact Maytag Customer Service at 1-800-788-8899 for further information concerning an Anode Replacement Kit and this Chlorination Treatment.**

If the smelly water persists after the anode replacement and chlorination treatment, we can only suggest that chlorination or aeration of the water supply be considered to eliminate the water problem.

**Do not remove the anode leaving the tank unprotected. By doing so, all warranty on the water heater tank is voided.**

### "AIR" In Hot Water Faucets

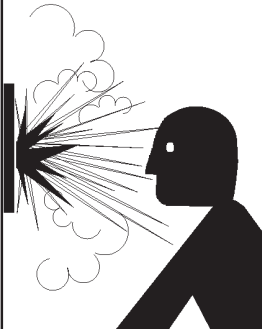
	<b>WARNING</b> <b>Explosion Hazard</b> <ul style="list-style-type: none"><li>• Flammable hydrogen gases may be present.</li><li>• Keep all ignition sources away from faucet when turning on hot water.</li></ul>
--	--

**HYDROGEN GAS:** Hydrogen gas can be produced in a hot water system that has not been used for a long period of time (generally two weeks or more). Hydrogen gas is extremely flammable and explosive. To prevent the possibility of injury under these conditions, we recommend the hot water faucet, located farthest away, be opened for several minutes before any electrical appliances which are connected to the hot water system are used (such as a dishwasher or washing machine). If hydrogen gas is present, there will probably be an unusual sound similar to air escaping through the pipe as the hot water faucet is opened. There must be no smoking or open flame near the faucet at the time it is open.

### High Temperature Shut Off System

This water heater is equipped with an automatic gas Shut-off system. This system works when high water temperatures are present. The high temperature Shut-off is built into the gas control valve. It is non-resettable. If the high temperature Shut-off activates, the gas control valve must be replaced. Turn

"OFF" the entire gas supply to the water heater. **Call Maytag Customer Service at 1-800-788-8899 for an authorized servicer.**

## Leakage Checkpoints

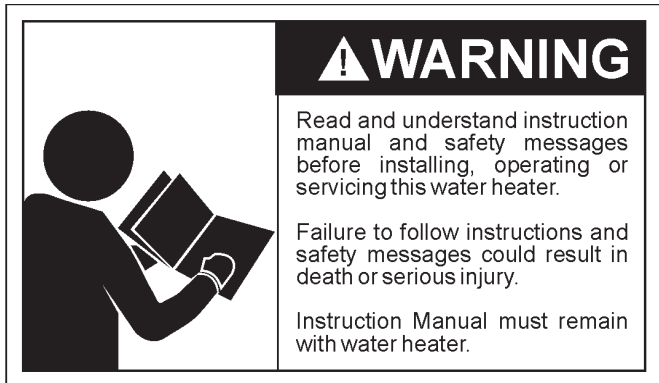

Read this manual first. Then before checking the water heater make sure the gas supply has been turned "OFF", and never turn the gas "ON" before the tank is completely full of water.

Never use this water heater unless it is completely filled with water. To prevent damage to the tank, the tank must be filled with water. Water must flow from the hot water faucet before turning "ON" gas to the water heater, see Figure 28.

A. Water at the draft hood is water vapor which has condensed out of the combustion products. This is caused by a problem in the vent. **Call Maytag Customer Service at 1-800-788-8899 for an authorized servicer.**

B. \*Condensation may be seen on pipes in humid weather or pipe connections may be leaking.

C. \*The anode rod fitting may be leaking.

D. Small amounts of water from the temperature-pressure relief valve may be due to thermal expansion or high water pressure in your area.

E. \*The temperature-pressure relief valve may be leaking at the tank fitting.

F. Water from a drain valve may be due to the valve being slightly opened.

G. \*The drain valve may be leaking at the tank fitting.

H. Combustion products contain water vapor which can condense on the cooler surfaces of the tank. Droplets form

and drip onto the burner or run on the floor. This is common at the time of start-up after installation and when incoming water is cold.

- I. Water in the water heater bottom or on the floor may be from condensation, loose connections, or the relief valve. **DO NOT** replace the water heater until a full inspection of all possible water sources is made and necessary corrective steps taken.

Leakage from other appliances, water lines, or ground seepage should also be checked.

- \* To check where threaded portion enters tank, insert cotton swab between jacket opening and fitting. If cotton is wet, follow "Draining" instructions in the *Service and Maintenance* section and then remove fitting. Put pipe dope or teflon tape on the threads and replace. Then follow *Filling the Water Heater* instructions in the *Locating and Installing the New Water Heater* section.

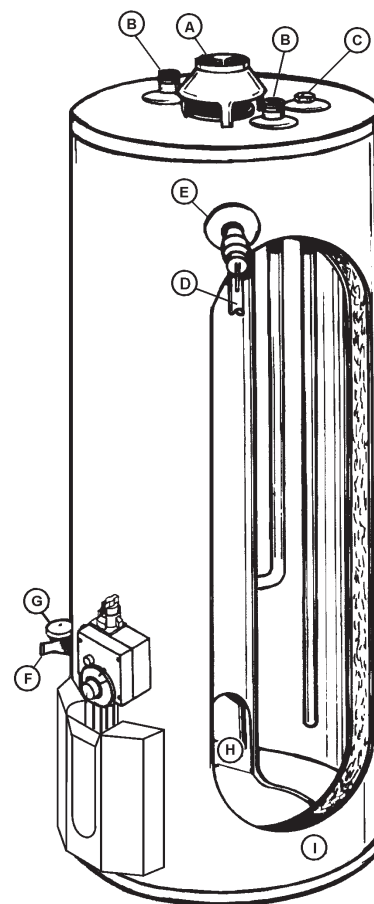

**FIGURE 28.**

# TROUBLESHOOTING GUIDE

These guidelines should be used by a qualified Maytag Customer Service Center Agent. Call the Maytag Customer Service Center at 1-800-788-8899 for assistance.

Problem	Cause	Solution
<b>WATER LEAKS</b>	Improperly sealed, hot or cold supply connection, relief valve, drain valve, or thermostat threads.	Tighten threaded connections.
	Leakage from other appliances or water lines.	Inspect other appliances near water heater.
	Condensation of flue products.	Refer to CONDENSATION.
<b>LEAKING T&amp;P VALVE</b>	Thermal expansion in closed water system.	Install thermal expansion tank (DO NOT plug T&P valve).
	Improperly seated valve.	Check relief valve for proper operation (DO NOT plug T&P valve).
<b>SMELLY WATER</b>	High sulfate or mineral content in water supply.	Drain and flush heater thoroughly, then refill.
	Bacteria in water supply.	Chlorinate or aerate water supply.
<b>PILOT WILL NOT LIGHT</b>	Gas control knob not positioned correctly.	Refer to LIGHTING INSTRUCTIONS.
	Main gas supply off.	Turn on main gas shut-off valve.
	Thermocouple malfunction.	Replace pilot assembly and/or thermocouple.
	Match not close to pilot.	Locate pilot, move match closer.
<b>BURNER WILL NOT STAY LIT</b>	Thermocouple malfunction.	Replace pilot assembly and/or thermocouple.
	Defective Gas Control.	Replace Gas Control.
<b>PILOT OUTAGE</b>	Dirty pilot burner.	Clean pilot assembly.
	Thermocouple tip is not in contact with pilot flame.	Insert thermocouple correctly.
	Thermocouple malfunction.	Replace pilot assembly and/or thermocouple.
	Defective Gas Control.	Replace Gas Control.
<b>NOT ENOUGH HOT WATER</b>	Heater not lit or thermostat not on.	Refer to LIGHTING INSTRUCTIONS.
	Thermostat set too low.	Refer to TEMPERATURE REGULATION.
	Heater undersized.	Reduce hot water use.
	Low gas pressure.	Contact your gas supplier.
	Incoming water is unusually cold.	Allow more time for heater to re-heat.
	Leaking hot water pipes or fixtures.	Have plumber check and repair leaks.
	High temperature limit switch activated.	Contact a Maytag Customer Service Agent to determine cause.
<b>WATER TOO HOT</b>	Thermostat set too high.	Refer to TEMPERATURE REGULATION.
<b>WATER HEATER SOUNDS</b>	Condensation dripping on burner.	Refer to CONDENSATION.
<b>SIZZLING - RUMBLING</b>	Sediment or calcium in bottom of heater tank.	Clean sediment from tank. Refer to DRAINING instructions in Maintenance section of manual.
<b>SOOTING</b>	Improper combustion.	No adjustment available. Contact a Maytag Customer Service Agent to determine cause.
<b>VENT GAS ODORS</b>	Lack of supply air.	Contact a Maytag Customer Service Agent to determine cause.
	Improperly installed vent piping.	
	Downdraft.	
	Poor combustion.	

# REPAIR PARTS LIST

## MAYTAG GAS WATER HEATERS

### MODEL NO'S

HXN4975S	75 Gallon Natural Gas
HXP4975S	75 Gallon Propane Gas

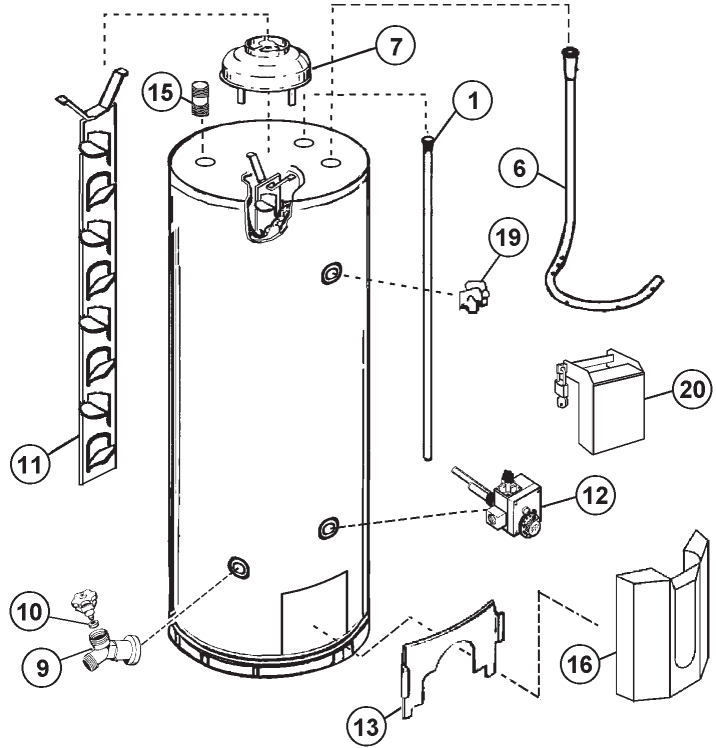
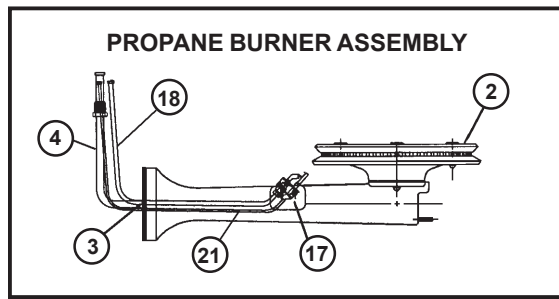
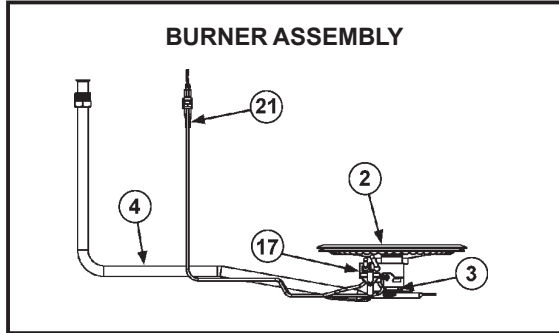

Key No.	Part Description	Model Number	
		HXN4975S	HXP4975S
1	Anode Rod	66001109	66001109
2	Burner Head	9006200	66001834
3	Burner Orifice - Std.	66001689 (#21)	66001841 (#38)
4	Burner Tube	9006199	66001846
*5	Compression Fitting	66001837	66001837
6	Dip Tube	9006214	9006214
7	Draft Hood	66001678	66001678
8	Draft Hood Bracket	66001679	66001679
9	Drain Valve	66001015	66001015
10	Drain Valve Washer	66001021	66001021
11	Flue Baffle	66001677	66001677
12	Gas Control Valve	66001680	66001773
13	Inner Door	66001692	66001692
14	Instruction Manual	197671-001	197671-001
15	Nipple (Hot Outlet)	66001684	66001684
16	Outer Door	66001190	66001190
17	Pilot Ass'y - Std. w/Compression Fitting	9006201	66001848
18	*Pilot Tube	-----	66001845
19	T & P Relief Valve	66001682	66001682
20	Thermostat Shield (Optional)	66001667	66001667
21	Thermocouple	9000283	66001847

### Maytag/State Part Number Conversion Key

MAYTAG	STATE
66001015	9002401
66001021	9001584
66001109	9001830
66001190	9000358
66001667	9003696
66001677	9003736
66001678	9003737
66001679	9003738
66001680	9003739
66001682	9003741
66001684	9003743
66001689	9003732
66001692	9003735
66001773	9003656
66001834	9004089
66001837	9004106
66001841	9004105
66001845	9003925
66001846	9004229
66001847	9004094
66001848	9004231

\* Integral to pilot assembly.

Now that you have purchased this gas water heater, should a need ever exist for repair parts or service, simply call **Maytag Customer Service at 1-800-788-8899 for an authorized servicer.** Be sure to provide all pertinent facts when you call or visit.

**THIS IS A REPAIR PARTS LIST, NOT A PACKING LIST.**

The model number of this gas water heater will be found on the model rating plate located near the gas control valve.

When ordering repair parts, always give the following information:

- Model number
- Serial Number
- Part Description
- Part Number

## NOTES

## NOTES

## NOTES

# WARRANTY

## FULL ONE YEAR WARRANTY

For one year from the date of original retail purchase, any part which fails in normal home use will be repaired or replaced free of charge.

If a leak occurs in the tank, a new water heater of the closest capacity and quality then available, will be replaced free of charge.

The warranty of the replacement is the balance of the original water heater's warranty.

## LIMITED PARTS WARRANTY

After the first year and through the ninth year from the date of original retail purchase, any parts which fail due to a defect in materials or workmanship, will be replaced or repaired free of charge for the part itself, with the owner paying all other costs, including labor, mileage and transportation.

If the water heater is subjected to commercial, institutional, industrial or non-residential use, the above warranty coverage for parts that are proved to be defective in material or workmanship is effective for one year from the date of the original retail purchase.

The warranty of the replacement is the balance of the original water heater's warranty, or twelve months from the date of the part(s) purchase, whichever comes first.

This warranty is limited to the original owner of the water heater.

## LIMITED TANK WARRANTY AGAINST LEAKS

After the first year and through the ninth year from the date of original retail purchase, if a leak occurs in the tank, a new water heater of the closest capacity and quality then available, will be replaced free of charge for the water heater, with the owner paying all other costs, including labor, mileage and transportation.

If the water heater is subjected to commercial, institutional, industrial or non-residential use, the above warranty coverage for the tanks that are proved to be defective in material or workmanship is effective for two years from the date of the original retail purchase.

The warranty of the replacement is the balance of the original water heater's warranty.

Please note: The full and limited warranty applies only while this water heater is used in Canada.

This warranty is limited to the original owner of the water heater.

## TO RECEIVE WARRANTY SERVICE

To locate an authorized service company in your area contact the Maytag dealer from whom your appliance was purchased; or call Maytag Customer Service at the number listed below. Should you not receive satisfactory warranty service, please call or write:

Maytag Customer Service  
P.O. Box 2370  
Cleveland, TN 37320-2370  
U.S.A. 1-800-788-8899

When contacting Maytag Customer Service be sure to provide the model and serial number of your appliance, the name and address of the dealer from whom you purchased the appliance and the date of purchase.

MAYTAG WATER HEATERS ARE MANUFACTURED AND THIS WARRANTY IS PROVIDED BY STATE INDUSTRIES, INC., ASHLAND CITY, TN. MAYTAG IS A TRADEMARK OF THE MAYTAG CORPORATION AND IS USED UNDER LICENSE TO STATE INDUSTRIES, INC.





# Series Nine

## GUIDE D'UTILISATION DU CHAUFFE-EAU AU GAZ

POUR LE CHAUFFAGE D'EAU POTABLE  
SEULEMENT

NE CONVIENT PAS AU CHAUFFAGE  
DE LOCAUX

NE CONVIENT PAS AUX MAISONS  
PRÉFABRIQUÉES (MOBILES)

**AVERTISSEMENT :** Assurez-vous de bien suivre les instructions données dans cette notice pour réduire au minimum le risque d'incendie ou d'explosion ou pour éviter tout dommage matériel, toute blessure ou la mort.

- Ne pas entreposer ni utiliser d'essence ou ni d'autres vapeurs ou liquides inflammables à proximité de cet appareil ou de tout autre appareil.
- QUE FAIRE SI VOUS SENTEZ UNE ODEUR DE GAZ :
  - Ne pas tenter d'allumer d'appareil.
  - Ne touchez à aucun interrupteur; ne pas vous servir des téléphones se trouvant dans le bâtiment.
  - Appelez immédiatement votre fournisseur de gaz depuis un voisin. Suivez les instructions du fournisseur.
  - Si vous ne pouvez rejoindre le fournisseur, appelez le service des incendies.
- L'installation et l'entretien doivent être assurés par un installateur ou un service d'entretien qualifié ou par le fournisseur de gaz.



Numéro du modèle

HXN4975S    HXP4975S

### Pour votre sécurité

UN ODORISANT EST AJOUTÉ AU GAZ  
QUI ALIMENTE LE CHAUFFE-EAU.



**⚠ AVERTISSEMENT**

Il faut lire et bien comprendre le manuel d'instructions et les messages de sécurité avant d'installer, d'utiliser ou d'entretenir le chauffe-eau.

Toute négligence à suivre les instructions du manuel risque d'entraîner de graves blessures ou la mort.

Le manuel d'instructions doit être conservé sur le chauffe-eau en permanence.

# INSTALLATION, UTILISATION ET ENTRETIEN SÉCURITAIRES

Il est important de veiller à la sécurité des personnes durant l'installation, l'utilisation et l'entretien du chauffe-eau.

De nombreux messages et des consignes de sécurité sont indiqués dans le présent manuel et inscrits sur le chauffe-eau. Ils visent à mettre en garde les installateurs, utilisateurs et réparateurs du chauffe-eau contre les risques de blessures. Lire attentivement et observer tous les messages et toutes les consignes de sécurité. Il est très important que chaque message soit bien compris.

	<b>Symbole d'alerte de sécurité.</b> Il indique des dangers potentiels de blessures. Observer tous les messages qui accompagnent ce symbole afin d'éliminer les risques de blessures graves ou mortelles.
---	---

	<b>DANGER</b> indique un danger imminent qui, s'il n'est pas évité, risque d'entraîner des blessures graves ou mortelles.
	<b>AVERTISSEMENT</b> indique un danger potentiel qui, s'il n'est pas évité, risque d'entraîner des blessures graves ou mortelles.
	<b>ATTENTION</b> indique un danger potentiel qui, s'il n'est pas évité, risque d'entraîner des blessures mineures ou modérées.
	Le mot <b>ATTENTION</b> utilisé sans le symbole d'alerte indique un danger potentiel qui, s'il n'est pas évité, peut entraîner des dommages matériels.

En général, les messages de sécurité indiquent le type de danger encouru si les consignes ne sont pas suivies et les moyens d'éviter les accidents.

## DÉFINITIONS IMPORTANTES

- **Service à la clientèle Maytag :** Le personnel du service à la clientèle Maytag a des compétences équivalant à celles d'ouvriers qualifiés dans les domaines de la plomberie, de l'adduction d'air, de la ventilation et de l'alimentation en gaz, ce qui comprend une connaissance approfondie des exigences du *Code d'installation du gaz naturel et du propane* relatives à l'installation des chauffe-eau au gaz. Le centre de service comprend en outre parfaitement le présent manuel d'instructions et est en mesure d'effectuer des réparations conformément aux directives d'entretien du fabricant.
- **Fournisseur de gaz :** Entreprise ou service public de distribution de gaz naturel (ou de propane) fournissant le gaz destiné aux appareils dont il est question dans le présent document. Il incombe généralement au fournisseur de gaz d'inspecter et d'approuver la tuyauterie de gaz extérieure jusqu'au compteur, compteur compris, ou jusqu'au réservoir de propane du bâtiment. Plusieurs fournisseurs de gaz offrent également des services d'inspection et d'entretien pour les appareils au gaz installés à l'intérieur.

# MESURES DE SÉCURITÉ



**⚠ AVERTISSEMENT**

Il faut lire et bien comprendre le manuel d'instructions et les messages de sécurité avant d'installer, d'utiliser ou d'entretenir le chauffe-eau.

Toute négligence à suivre les instructions du manuel risque d'entraîner de graves blessures ou la mort.

Le manuel d'instructions doit être conservé sur le chauffe-eau en permanence.



**⚠ AVERTISSEMENT**

**Danger d'incendie**

Pour assurer une protection continue contre les risques d'incendie :

- Ne pas installer le chauffe-eau sur un sol couvert d'un tapis.
- Ne pas utiliser le chauffe-eau s'il a été endommagé par une inondation.

**⚠ DANGER**

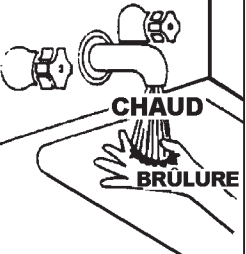

L'eau à une température supérieure à 125 °F (52 °C) peut causer des brûlures instantanées graves ou entraîner la mort.

Le risque de brûlure est plus élevé chez les enfants, les personnes âgées et les personnes handicapées physiquement ou mentalement.

Vérifier la température de l'eau avec la main avant de prendre un bain ou une douche.

Des robinets mélangeurs permettent de limiter la température de l'eau chaude.

Consulter le manuel d'instructions pour régler la température de façon sécuritaire.

**⚠ AVERTISSEMENT**

**Danger d'explosion**



- Une eau surchauffée peut provoquer l'explosion du réservoir d'eau.
- Une soupape de décharge à sécurité thermique de taille adéquate doit être installée dans l'ouverture réservée à cet effet.

**⚠ AVERTISSEMENT**

**Danger d'incendie ou d'explosion**

- Éviter toute source d'allumage si une odeur de gaz est décelée.
- Ne pas soumettre le régulateur de gaz du chauffe-eau à une surpression.
- N'utiliser que le type de gaz indiqué sur la plaque signalétique.
- Respecter les dégagements exigés par rapport aux matériaux combustibles.
- Éloigner toute source d'allumage des robinets d'eau chaude après une longue période de non-utilisation du chauffe-eau.

Lire le manuel d'instructions avant d'installer, d'utiliser ou d'entretenir le chauffe-eau.



**⚠ AVERTISSEMENT**

**Danger d'inhalation de monoxyde de carbone**



- Installer le système de ventilation conformément aux codes en vigueur.
- Ne pas utiliser le chauffe-eau s'il a été endommagé par une inondation.
- Installer un orifice haute altitude si un modèle standard doit fonctionner à plus de 2 000 pi (610 m) d'altitude ou si un modèle approuvé pour fonctionner en haute altitude est utilisé à plus de 4 500 pi (1 370 m) d'altitude.
- Ne pas utiliser le chauffe-eau s'il est encrassé par la suie.
- Ne pas recouvrir les prises d'air du chauffe-eau d'une enveloppe d'isolation thermique.
- Ne pas entreposer de produits chimiques émettant des vapeurs toxiques près du chauffe-eau.
- Il existe des détecteurs de gaz et de monoxyde.

L'inhalation de monoxyde de carbone peut causer des lésions au cerveau et même entraîner la mort. Toujours lire et bien comprendre le manuel d'instructions.

**⚠ DANGER**

**Danger d'incendie ou d'explosion**

- Ne pas entreposer ni utiliser d'essence ou d'autres vapeurs et liquides inflammables près du chauffe-eau ou de tout autre appareil de même type.



INFLAMMABLE

Vapeurs inflammables

**ATTENTION**

**Une mauvaise installation ou un usage abusif peut occasionner des dommages matériels.**

- Ne pas utiliser le chauffe-eau s'il a été endommagé par une inondation.
- Inspecter l'anode et la remplacer au besoin.
- Installer le chauffe-eau à un endroit où il existe un drain de sol.
- Remplir le réservoir d'eau avant de mettre le chauffe-eau en marche.
- Être attentif au risque de dilatation thermique.

Consulter le manuel d'instructions pour l'installation et l'entretien du chauffe-eau.

## TABLE DES MATIÈRES

INSTALLATION, UTILISATION ET ENTRETIEN SÉCURITAIRES .....	2
MESURES DE SÉCURITÉ .....	3
TABLE DES MATIÈRES .....	4
RESPONSABILITÉ DU CLIENT .....	5
SPÉCIFICATIONS TECHNIQUES DU PRODUIT .....	5
ACCESSOIRES ET OUTILS NÉCESSAIRES .....	6
Accessoires .....	6
Outils .....	6
PRÉPARATION À L'INSTALLATION .....	7
Enlèvement de l'ancien chauffe-eau .....	7
INSTALLATION TYPE .....	8, 9
Description du chauffe-eau au gaz .....	8
Installation d'un robinet mélangeur .....	9
CHOIX DE L'EMPLACEMENT DU CHAUFFE-EAU ET INSTALLATION .....	10-18
Points à considérer dans le choix de l'emplacement .....	10,11
Revêtements isolants .....	11,12
Air de combustion et air de ventilation en espace ouvert .....	12
Air de combustion et air de ventilation en espace clos .....	12,13
Tuyauterie d'eau .....	13,14
Soupape de décharge à sécurité thermique .....	14,15
Remplissage du chauffe-eau .....	15,16
Ventilation .....	16,17
Tuyauterie de gaz .....	17,18
Collecteur d'impuretés .....	18
INSTRUCTIONS DE FONCTIONNEMENT .....	19-21
Instructions d'allumage et d'utilisation .....	19, 20
Réglage de la température .....	21
ENTRETIEN ET RÉPARATION .....	22-24
Nettoyage du réservoir (dépôts) .....	22
Inspection du système de ventilation .....	22
Inspection du brûleur .....	22
Nettoyage du brûleur .....	22
Entretien courant .....	23
Inspection de la tige d'anode .....	23
Fonctionnement de la soupape de décharge à sécurité thermique .....	23
Vidange .....	23, 24
Remplacement de la rondelle du robinet de vidange .....	24
Service .....	24
DÉPANNAGE .....	24-26
Situations pouvant se produire à la mise en service .....	24, 25
Fonctionnement du coupe-tirage .....	24
Condensation .....	24, 25
Fumée et odeur .....	25
Dilatation thermique .....	25
Bruits étranges .....	25
Conditions de fonctionnement .....	25, 26
Eau malodorante .....	25
Présence d'air dans les robinets d'eau chaude .....	25
Système d'arrêt automatique en cas de température excessive de l'eau .....	26
Points de vérification des fuites .....	26
GUIDE DE DÉPANNAGE .....	27
LISTE DES PIÈCES DE RECHANGE .....	28
NOTES .....	29-31
GARANTIE .....	32

## RESPONSABILITÉ DU CLIENT

**Merci** d'avoir acheté un chauffe-eau Maytag. Dûment installé et entretenu, il procurera des années de service sans ennui. Il est vivement suggéré de faire installer le chauffe-eau par un spécialiste. **Pour obtenir le nom d'installateurs recommandés, communiquer avec le service à la clientèle Maytag, au 1 800 788-8899.**

### Sigles utilisés dans le présent manuel

- EPACT – Energy Policy Act
- UL – Underwriters Laboratories Inc.
- CAN – Canada
- CSA – Association canadienne de normalisation
- NFPA – National Fire Protection Association
- ANSI – American National Standards Institute
- ASME – American Society of Mechanical Engineers
- GAMA – Gas Appliance Manufacturer's Association

De conception certifiée par Underwriters Laboratories Inc., le chauffe-eau est conforme à la norme American National Standard/CSA ANSI Z21.3 • CSA 4.3 visant les chauffe-eau au gaz (édition courante). Son installation doit être conforme au code CAN/CSA B-149.1 ou aux codes d'installation locaux.

- Lire attentivement d'abord la section « Mesures de sécurité » (page 3), puis le reste du manuel. Le défaut de suivre les règles de sécurité peut entraîner le mauvais fonctionnement du chauffe-eau et causer LA MORT, DES BLESSURES GRAVES ET DES DÉGÂTS MATÉRIELS.

Le présent manuel contient des instructions pour l'installation, l'utilisation et l'entretien du chauffe-eau. Il contient aussi des messages d'avertissement qu'il faut lire et garder à l'esprit. Tous les messages d'avertissement et instructions sont essentiels à la sécurité des occupants et au bon fonctionnement du chauffe-eau. Étant donné que ces informations ne peuvent être exposées dans les quelques premières pages du manuel, **IL CONVIENT DE LIRE LA TOTALITÉ DU MANUEL AVANT D'INSTALLER OU D'UTILISER LE CHAUFFE-EAU.**

- L'installation doit être conforme aux présentes directives et aux codes réglementaires locaux. S'il n'existe pas de codes locaux, l'installation doit satisfaire au Code d'installation du gaz naturel et du propane, CAN/CSA-B149.1. On peut se procurer ce document auprès de l'Association canadienne de normalisation, 5060 Spectrum Way, bureau 100, Mississauga (Ontario), Canada L4W 5N6.
- Si des questions subsistent ou si certaines instructions demeurent incomprises après la lecture du manuel, **appeler le service à la clientèle Maytag, au 1 800 788-8899, pour obtenir le nom d'un agent de service agréé.**
- Planifier soigneusement l'emplacement d'installation du chauffe-eau. Pour éliminer les risques d'accidents mortels et d'incendie causés par le monoxyde de carbone, il est très important de bien installer les tuyaux d'évent, de manière à assurer la combustion et la ventilation adéquates (fig. 9 à 14).

Inspecter l'emplacement pour s'assurer que le chauffe-eau peut être installé suivant les indications de la section « Choix de l'emplacement du chauffe-eau et installation ».

## SPÉCIFICATIONS TECHNIQUES DU PRODUIT

N° DE MODÈLE	CAPACITÉ DU RÉSERVOIR gal (L)	TYPE DE GAZ	DÉBIT EN Btu	CAPACITÉ NOMINALE DE RÉCUPÉRATION gal/h ÉCHAUFFEMENT À 90 °F	LONGUEUR MINIMALE DU TUYAU D'ÉVENT po (mm)	DIAMÈTRE po (mm)	HAUTEUR AU SOMMET DU COUPE-TIRAGE po (mm)
HXN4975S	75 (284)	NATUREL	75 100	81,0	4 (102)	26 3/8 (670)	61 1/8 (1 553)
HXP4975S	75 (284)	PROPANE	75 100	81,0	4 (102)	26 3/8 (670)	61 1/8 (1 553)

# ACCESSOIRES ET OUTILS NÉCESSAIRES

## Accessoires

Pour simplifier l'installation, Maytag offre les accessoires indiqués ci-dessous, qui peuvent servir ou non, suivant le type d'installation. **Communiquer avec le service à la clientèle Maytag, au 1 800 788-8899, pour obtenir le nom d'un installateur agréé.**

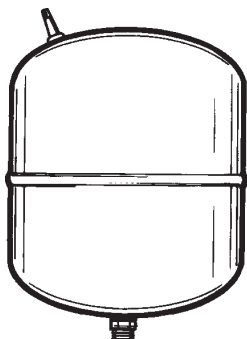

RÉSERVOIRS DE DILATATION EN CAS DE DILATATION THERMIQUE, CAPACITÉ DE 2 gal (7,6 l), n° de pièce 66001013, et de 5 gal (18,9 l), n° de pièce 66001014.

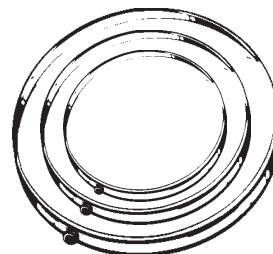

BACS D'ÉVACUATION DE 22 po (559 mm) DE DIAMÈTRE (n° de pièce 66001011) POUR LES CHAUFFE-EAU DE 20 po (508 mm) OU MOINS; de 24 po (610 mm) (n° de pièce 66001105) POUR LES CHAUFFE-EAU DE 22 po (559 mm) OU MOINS; DE 28 po (711 mm) (n° de pièce 66001012) POUR LES CHAUFFE-EAU DE 26 po (660 mm) OU MOINS.

## Outils

Suivant le type d'installation, les outils ci-dessous peuvent être utiles. Ils sont offerts dans les quincailleries.

- Clé à tubes (2) 14 po (356 mm)
- Tournevis
- Cisaille de ferblantier
- Ruban à mesurer ou règle pliante de 6 pi (1,82 m)
- Tuyau d'arrosage
- Perceuse
- Pâte à joint ou ruban de téflon

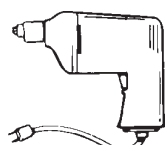

PERCEUSE

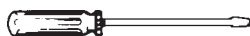

TOURNEVIS À LAME PLATE



TOURNEVIS À POINTE CRUCIFORME



CISAILLE DE FERBLANTIER



RUBAN DE TÉFLON (UNIQUEMENT POUR LES RACCORDS DE CONDUITES D'EAU)



PÂTE À JOINT EN TUBE POUR LES RACCORDS DE CONDUITES D'EAU ET DE GAZ



TUYAU D'ARROSAGE



RUBAN 6 pi



CLÉ À TUBES

## Outils supplémentaires requis pour la soudure à l'étain

- Coupe-tube ou scie à métaux
- Bouteille de propane
- Brasure tendre
- Flux de brasage
- Toile émeri
- Brosses métalliques



COUPE-TUBE



CHALUMEAU AU PROPANE

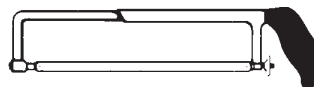

SCIE À MÉTAUX



ROULEAU DE TOILE ÉMERI



BROSSE MÉTALLIQUE 3/4 po (19 mm)



BROSSE MÉTALLIQUE 1/2 po (13 mm)



ROULEAU DE BRASURE TENDRE SANS PLOMB



FLUX DE BRASAGE

# PRÉPARATION À L'INSTALLATION

## Enlèvement de l'ancien chauffe-eau

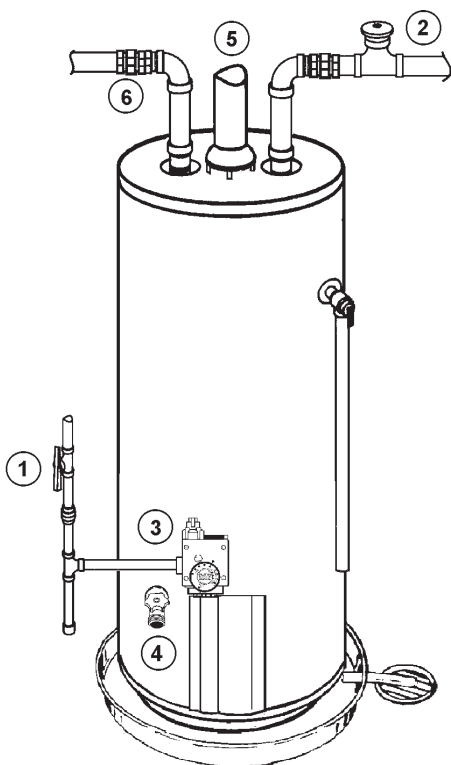

FIGURE 1

1. Couper l'alimentation en gaz du chauffe-eau.

Si le robinet d'arrêt commun à tous les appareils au gaz est utilisé, fermer aussi le robinet de gaz de chaque appareil. Laisser tous ces robinets fermés jusqu'à ce que le l'installation du chauffe-eau soit terminée (fig. 1 et 2).

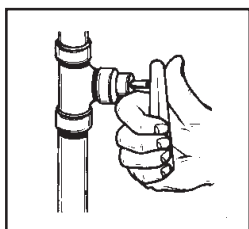

FIGURE 2

2. Couper l'alimentation en eau en fermant le robinet d'entrée principal ou le robinet du compteur d'eau. Certaines installations exigent de couper l'eau dans tout le bâtiment (fig. 1 et 3).

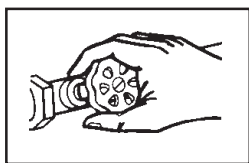
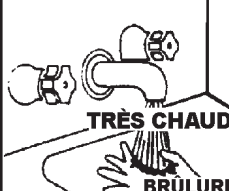

FIGURE 3

3. Vérifier de nouveau que l'alimentation en gaz du chauffe-eau est bien fermée (OFF). Débrancher ensuite le tuyau de gaz de la commande de gaz.

**▲ DANGER**



- Risque de brûlures.
- Sortie d'eau très chaude.
- Tenir les mains loin de la sortie du robinet de vidange.

4. Raccorder un tuyau flexible au robinet de vidange, puis au drain de sol ou à l'extérieur du bâtiment. Ouvrir le robinet de vidange. Ouvrir un robinet d'eau chaude situé à proximité pour détendre la pression dans le chauffe-eau et accélérer la vidange. L'eau qui sort du robinet de vidange peut être très chaude. Pour éviter tout risque de brûlure, s'assurer que tous les raccords sont bien serrés et que l'écoulement se dirige loin de toute personne (fig. 1 et 4).

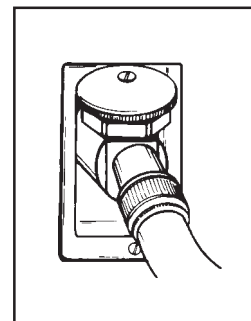

FIGURE 4

5. Démontez l'évent du coupe-tirage à son point de raccordement au chauffe-eau. Dans la plupart des cas, on peut retirer l'évent en le soulevant après avoir enlevé les vis ou autres pièces qui le retiennent. Mettre l'ancien coupe-tirage au rebut, car le nouveau chauffe-eau exige un coupe-tirage spécial.
6. Si les conduites d'eau sont en cuivre, on peut tailler les deux tuyaux d'eau avec une scie à métaux, à environ quatre pouces du point de raccordement au chauffe-eau. Éviter de les couper trop courts. Au besoin, les raccourcir par la suite. Démontez la conduite d'évacuation de la soupape de décharge à sécurité thermique. Une fois le chauffe-eau vide, retirer le tuyau du robinet de vidange. Fermer le robinet de vidange. Le chauffe-eau est maintenant entièrement désinstallé et prêt à être enlevé (fig. 5).

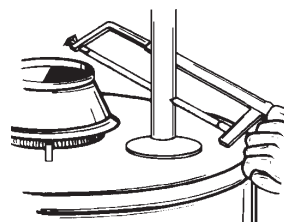

FIGURE 5

Si les conduites d'eau sont en acier galvanisé, desserrer le raccord des deux conduites avec une clé à tubes. Démontez aussi la tuyauterie raccordée au chauffe-eau. Conserver ces pièces qui pourraient servir à l'installation du nouveau chauffe-eau. Démontez la conduite d'évacuation de la soupape de décharge à sécurité thermique. Une fois le chauffe-eau vide, retirer le tuyau du robinet de vidange. Fermer le robinet de vidange. Le chauffe-eau est maintenant entièrement désinstallé et prêt à être enlevé. Il est possible que des matières minérales ou des dépôts se soit accumulés dans l'ancien chauffe-eau, l'alourdisant considérablement. Le déversement accidentel de ces résidus risque de causer des salissures (fig. 6).

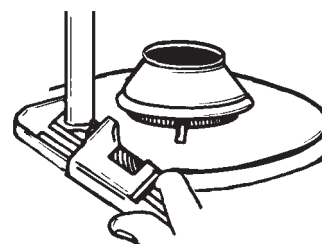

FIGURE 6

# INSTALLATION TYPE

## DESCRIPTION DU CHAUFFE-EAU AU GAZ

- |                                  |  |  |
|----------------------------------|--|--|
| A Tuyau d'évent                  | J Collecteur d'impuretés                   | R Plaque signalétique                                    |
| B Coupe-tirage                   | K Porte d'accès interne                    | S Déflecteur(s) de gaz de combustion                     |
| C Anode                          | L Porte d'accès externe                    | T Thermostat   |
| D Sortie d'eau chaude            | M Raccord                                  | U Robinet de vidange                                     |
| E Sortie                         | N Robinet d'arrêt de l'entrée d'eau        | V Veilleuse et brûleur principal                         |
| F Raccord de la tuyauterie d'eau | O Entrée d'eau froide                      | W Conduit d'évacuation des gaz de combustion             |
| G Conduite d'entrée du gaz       | P Tube d'entrée immergé                    | X Bac d'évacuation                                       |
| H Robinet d'arrêt manuel du gaz  | Q Soupape de décharge à sécurité thermique | Y Dispositif de verrouillage pour thermostat (optionnel) |
| I Raccord à joint rodé           |  |  |

\* INSTALLER CONFORMÉMENT AUX CODES LOCAUX.

\* COLLECTEUR D'IMPURETÉS À PRÉVOIR SUIVANT LES CODES LOCAUX.

VERS LA BOUCHE D'ÉVENT DU TOIT

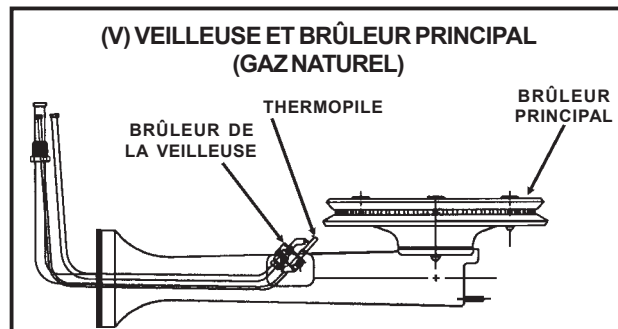
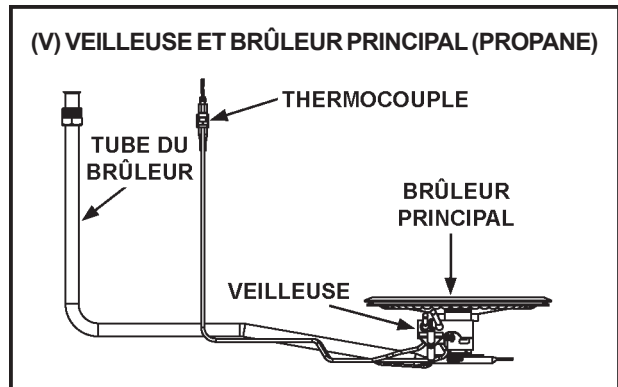
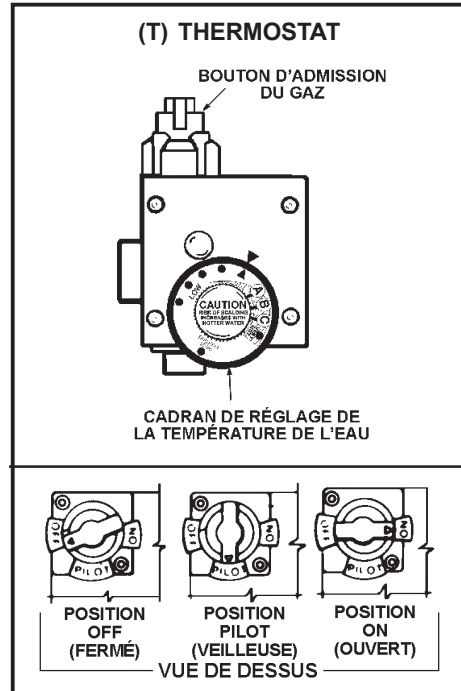
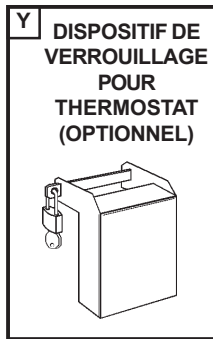
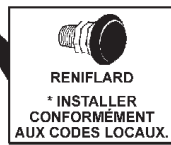
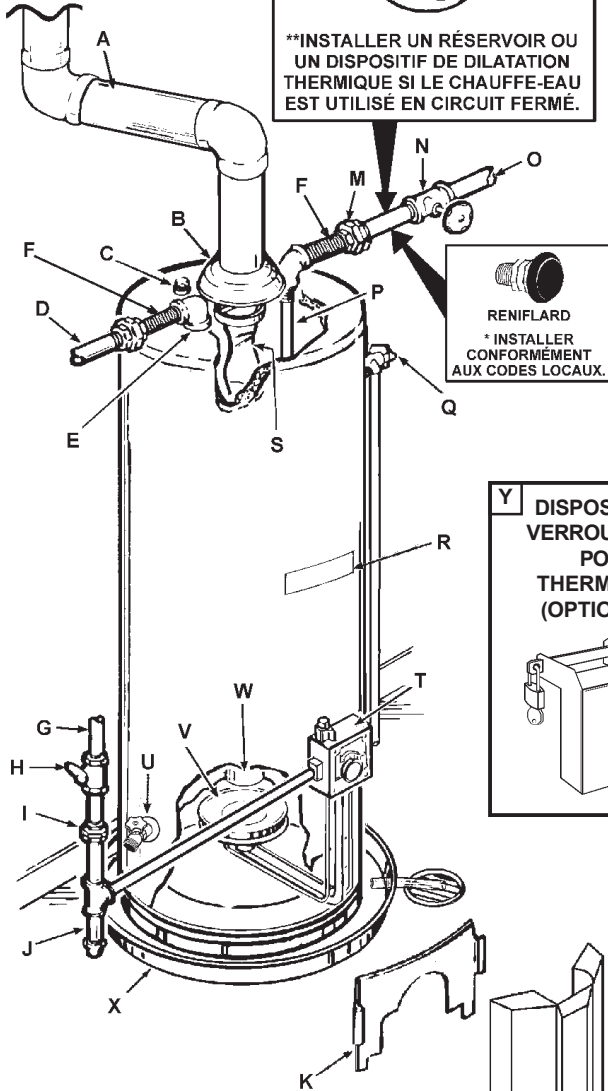

\* LA TUYAUTERIE ET LES ACCESSOIRES SONT À LA CHARGE DU CLIENT.

\*\* UN SYSTÈME FERMÉ EST UN SYSTÈME DONT LA CONDUITE D'ENTRÉE D'EAU EST MUNIE DE DISPOSITIFS ANTIREFOULEMENT.

FIGURE 7



# INSTALLATION TYPE

## UTILISATION D'UN ROBINET MÉLANGEUR

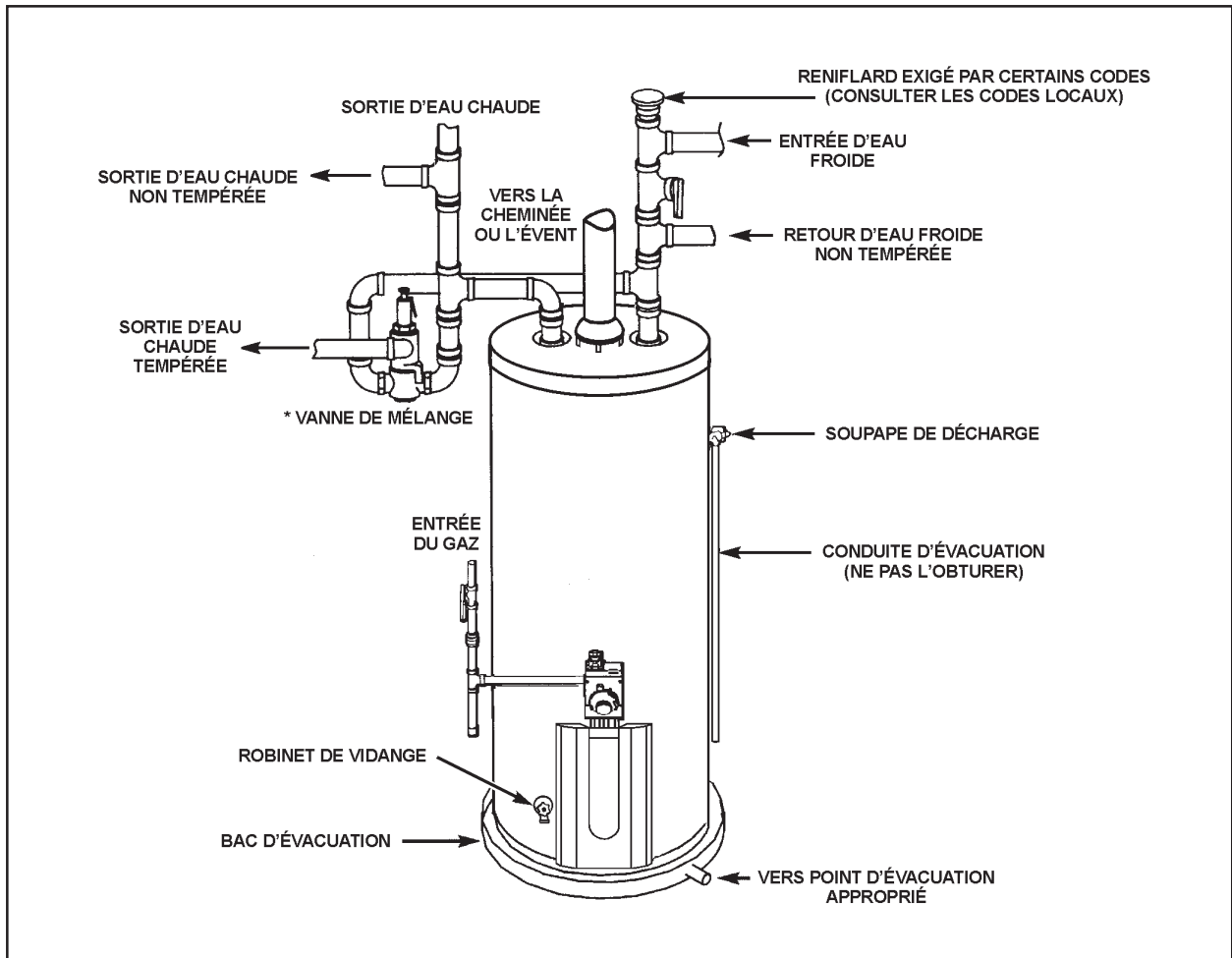

FIGURE 8

Cet appareil est de conception certifiée conforme à la norme ANSI/CSA visant les chauffe-eau au gaz. Il convient à l'application suivante :

**Chauffage d'eau potable** : Tous les modèles conviennent à cette application.

L'EAU TRÈS CHAUDE PEUT OCCASIONNER DES BRÛLURES.

Les chauffe-eau sont conçus pour produire de l'eau chaude. Or le contact avec l'eau chauffée à la température nécessaire pour la lessive, le lavage de la vaisselle et autres corvées de nettoyage peut provoquer des blessures permanentes. Le risque de blessure permanente est plus élevé chez les personnes âgées, les enfants et les personnes handicapées physiquement ou mentalement. Si ces personnes utilisent l'eau chaude ou si une loi provinciale ou un code local exige de limiter la température de l'eau chaude aux robinets, des précautions particulières doivent être prises. En plus de régler la température au minimum, on peut installer un dispositif tel qu'une vanne de mélange à la sortie du chauffe-eau ou un robinet mélangeur à chaque point d'utilisation d'eau chaude par ces personnes. Les plomberies et les quincailleries vendent ce type de robinet. Voir figure 8. Consulter le **service à la clientèle Maytag (1 800 788-8899)**. Suivre les instructions d'installation du fabricant du robinet. Avant de modifier le réglage en usine du thermostat, lire la section « Réglage de la température » du présent manuel (fig. 22 et 23, page 21).

**CHAUD**  
**BRÛLURE**

**⚠ DANGER**

L'eau à une température supérieure à 125 °F (52 °C) peut causer des brûlures instantanées graves ou entraîner la mort.

Le risque de brûlure est plus élevé chez les enfants, les personnes âgées et les personnes handicapées physiquement ou mentalement.

Vérifier la température de l'eau avec la main avant de prendre un bain ou une douche.

Des robinets mélangeurs permettent de limiter la température de l'eau chaude.

Consulter le manuel d'instructions pour régler la température de façon sécuritaire.

# CHOIX DE L'EMPLACEMENT DU CHAUFFE-EAU ET INSTALLATION

## Points à considérer dans le choix de l'emplacement

L'emplacement du chauffe-eau est très important pour assurer la sécurité des occupants du bâtiment et pour maximiser le rendement énergétique de l'appareil. Il convient de le choisir avec soin. **Le chauffe-eau n'est pas conçu pour être installé dans des maisons préfabriquées (mobiles) ou à l'extérieur.**

Pour le remplacement d'un ancien chauffe-eau ou le déplacement d'un chauffe-eau existant, il est très important d'observer les directives suivantes :

- Choisir un emplacement intérieur aussi près que possible de la cheminée ou de l'évent de sortie auquel l'évent du chauffe-eau sera raccordé et du réseau de tuyauterie d'eau.
- L'emplacement sélectionné doit permettre des dégagements suffisants pour l'entretien et le bon fonctionnement du chauffe-eau.

### ATTENTION

#### Risque de dommages matériels

- Tous les chauffe-eau peuvent présenter des fuites.
- Ne pas installer le chauffe-eau sans prévoir de drain d'évacuation.

Le chauffe-eau doit être installé de manière à ce qu'en cas de fuite du réservoir ou d'un raccord, l'écoulement d'eau ne risque pas d'endommager la structure du bâtiment. Ainsi, il n'est pas recommandé d'installer le chauffe-eau dans une mansarde ou à un étage supérieur du bâtiment. S'il est impossible d'éviter de tels emplacements, installer un bac d'évacuation (offert en quincaillerie) approprié sous le chauffe-eau. Les quincailleries vendent ce type de bac. Le bac doit avoir un diamètre minimal d'au moins 2 po (51 mm) de plus que le chauffe-eau et il doit être relié par un tuyau à un drain adéquat. Il doit laisser circuler librement l'air de combustion.

La durée de vie d'un chauffe-eau dépend de la qualité et de la pression de l'eau ainsi que de l'environnement dans lequel il est installé. Il arrive qu'un chauffe-eau soit installé là où une fuite peut causer des dommages matériels, même si un bac d'évacuation relié à un drain est installé. Toutefois, les risques de tels dommages peuvent être réduits par l'ajout d'un détecteur de fuites ou d'un dispositif de coupure de l'eau, utilisé de pair avec un bac d'évacuation relié à un drain. Ces dispositifs, vendus dans certaines grandes quincailleries, détectent les fuites et y réagissent de différentes manières. Il peut s'agir :

- de capteurs fixés dans le bac d'évacuation qui déclenchent une alarme ou coupent l'arrivée d'eau au chauffe-eau lorsqu'une fuite est détectée;
- de capteurs fixés dans le bac d'évacuation qui coupent l'arrivée d'eau principale de la maison lorsque de l'eau est détectée dans le bac;
- de dispositifs de coupure de l'eau qui s'activent en fonction de la différence entre la pression à l'entrée d'eau froide et à la sortie d'eau chaude;

- de dispositifs qui coupent à la fois l'arrivée de gaz et d'eau au chauffe-eau.

### ! AVERTISSEMENT

#### Danger d'incendie ou d'explosion

- Éviter toute source d'allumage si une odeur de gaz est décelée.
- Ne pas soumettre le régulateur de gaz du chauffe-eau à une surpression.
- N'utiliser que le type de gaz indiqué sur la plaque signalétique.
- Respecter les dégagements exigés par rapport aux matériaux combustibles.
- Éloigner toute source d'allumage des robinets d'eau chaude après une longue période de non-utilisation du chauffe-eau.



Lire le manuel d'instructions avant d'installer, d'utiliser ou d'entretenir le chauffe-eau.



### ! DANGER

#### Danger d'incendie ou d'explosion

- Ne pas entreposer ni utiliser d'essence ou d'autres vapeurs et liquides inflammables près du chauffe-eau ou de tout autre appareil de même type.



INSTALLATION DANS DES BÂTIMENTS (GARAGES, ENTREPÔTS, ZONES UTILITAIRES, ETC.) POUVANT CONTENIR DES LIQUIDES OU DES VAPEURS INFLAMMABLES : Les liquides inflammables, tels que l'essence, les solvants, le propane (GPL ou butane, etc.) et d'autres substances telles que les colles émettent des vapeurs inflammables susceptibles d'être allumées par la flamme de la veilleuse ou par le brûleur principal du chauffe-eau. Le retour de flamme ou l'incendie qui en résulterait pourrait causer des brûlures graves ou mortelles, à quiconque se trouvant à proximité, ainsi que des dommages matériels. Si l'appareil doit absolument être installé dans un tel lieu, il doit être installé de manière à ce que la flamme de la veilleuse et celle du brûleur principal soient élevées d'au moins 18 po par rapport au sol. Cela réduira les risques que des vapeurs inflammables, dues à un déversement sur le plancher, s'enflamment, mais il faut tout de même éviter d'entreposer ou d'utiliser de l'essence ou d'autres substances inflammables dans la pièce ou à proximité de la pièce où se trouve un chauffe-eau au gaz ou tout autre appareil à flamme nue ou générateur d'étincelles. NOTA : En raison de courants d'air, des vapeurs inflammables d'autres pièces peuvent être attirées vers l'appareil.

De plus, le chauffe-eau doit être situé ou protégé de manière à éliminer tout risque d'endommagement par des véhicules en mouvement.

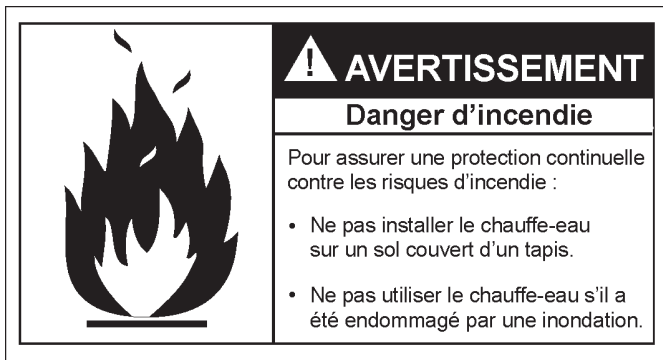

**AVERTISSEMENT**  
**Danger d'incendie**

Pour assurer une protection continue contre les risques d'incendie :

- Ne pas installer le chauffe-eau sur un sol couvert d'un tapis.
- Ne pas utiliser le chauffe-eau s'il a été endommagé par une inondation.

Le chauffe-eau ne doit pas être installé directement sur un tapis. Le cas échéant, il faut protéger le tapis au moyen d'un panneau de métal ou de bois placé au-dessous du chauffe-eau et dépassant l'appareil d'au moins 3 po (76,2 mm) de tous les côtés. Si le chauffe-eau est installé dans une alcôve ou dans un placard, le panneau doit recouvrir la totalité du plancher. Toute négligence à observer cette mise en garde entraîne un risque d'incendie.



**AVERTISSEMENT**  
**Danger d'incendie ou d'explosion**

Lire le manuel d'instructions avant d'installer, d'utiliser ou d'entretenir ce chauffe-eau.

- Tout usage abusif peut entraîner un incendie ou une explosion.
- Respecter les dégagements exigés par rapport aux matériaux combustibles.

Les dégagements minimaux entre le chauffe-eau et tout matériau ou objet combustible sont de 0 po sur les côtés et à l'arrière, de 4 po (102 mm) à l'avant et de 6 po (153 mm) par rapport au tuyau d'évent. Le dégagement à prévoir à partir du haut de la chemise est de 12 po (305 mm) pour la plupart des modèles. Un dégagement plus faible est autorisé pour certains modèles. Cette information figure sur l'étiquette se trouvant près de la commande de gaz du chauffe-eau (fig. 9).

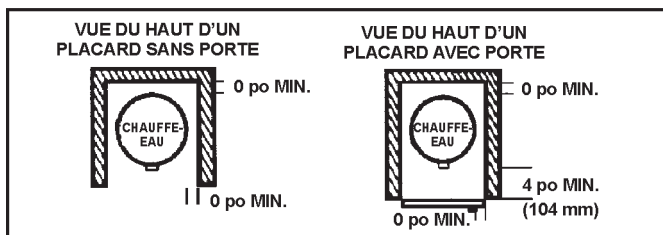
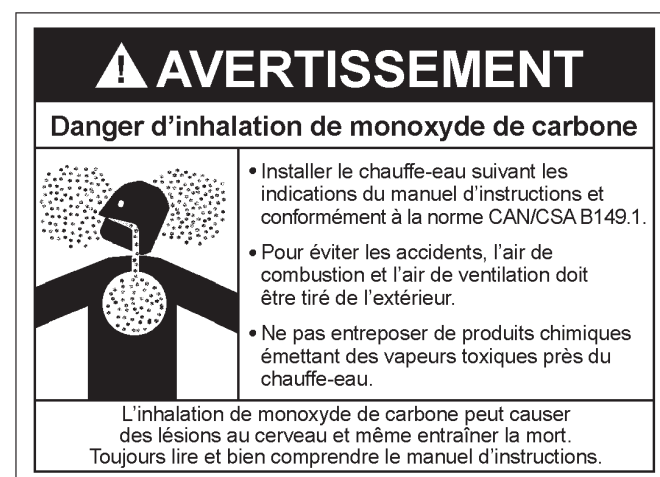

FIGURE 9



**AVERTISSEMENT**  
**Danger d'inhalation de monoxyde de carbone**

- Installer le chauffe-eau suivant les indications du manuel d'instructions et conformément à la norme CAN/CSA B149.1.
- Pour éviter les accidents, l'air de combustion et l'air de ventilation doit être tiré de l'extérieur.
- Ne pas entreposer de produits chimiques émettant des vapeurs toxiques près du chauffe-eau.

L'inhalation de monoxyde de carbone peut causer des lésions au cerveau et même entraîner la mort. Toujours lire et bien comprendre le manuel d'instructions.

Un chauffe-eau au gaz ne peut pas fonctionner normalement s'il ne reçoit pas la quantité d'air nécessaire à la combustion. Ne pas installer le chauffe-eau dans un espace clos (par ex., dans un placard) à moins de ménager une entrée d'air tel qu'indiqué à la section « Choix de l'emplacement du chauffe-eau et installation ». Ne jamais restreindre la circulation de l'air de ventilation. En cas de doute ou pour des renseignements supplémentaires, appeler le fournisseur de gaz. Toute négligence à prévoir la quantité d'air de combustion nécessaire peut causer un incendie ou une explosion et entraîner des blessures graves ou mortelles, et des dommages matériels.

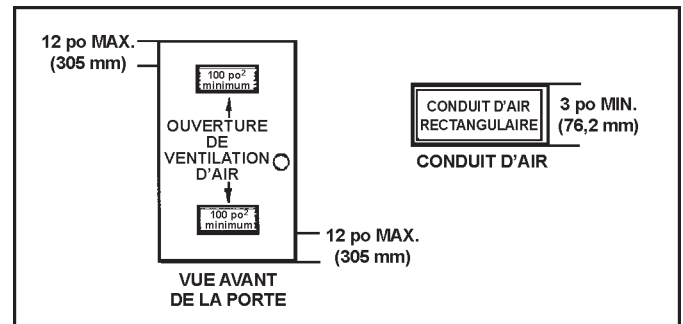

FIGURE 10

Pour les installations dans un salon de beauté, un salon de coiffure, une entreprise de nettoyage ou une laverie automatique contenant du matériel de nettoyage à sec, il est impératif que l'air de combustion et l'air de ventilation soient prélevés à l'extérieur de ces zones.

Les propulseurs d'aérosol et certains composés volatils (nettoyants, produits chimiques à base de chlore, fluides frigorigènes, etc.), en plus d'être souvent très inflammables, se transforment aussi en acide chlorhydrique (très corrosif) lorsqu'ils entrent en contact avec les produits de combustion du chauffe-eau. Les conséquences peuvent être dangereuses et provoquer la défaillance de l'appareil.

## Revêtements isolants

Des revêtements isolants pour chauffe-eau au gaz sont offerts sur le marché, mais ils sont superflus pour les produits Maytag. Le but d'un tel revêtement est de réduire la perte de chaleur de l'eau chaude de réserve des chauffe-eau à réservoir. Étant donné que le chauffe-eau Maytag satisfait aux normes de l'*Energy Policy Act* visant l'isolation et la perte de chaleur de l'eau chaude de réserve, ou les dépasse, le revêtement isolant est superflu.

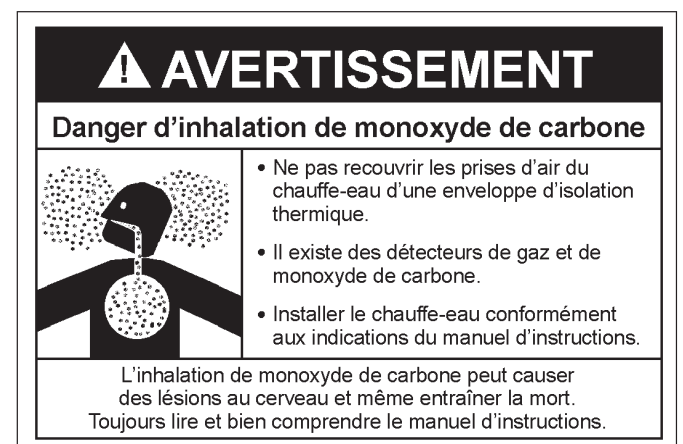

**AVERTISSEMENT**  
**Danger d'inhalation de monoxyde de carbone**

- Ne pas recouvrir les prises d'air du chauffe-eau d'une enveloppe d'isolation thermique.
- Il existe des détecteurs de gaz et de monoxyde de carbone.
- Installer le chauffe-eau conformément aux indications du manuel d'instructions.

L'inhalation de monoxyde de carbone peut causer des lésions au cerveau et même entraîner la mort. Toujours lire et bien comprendre le manuel d'instructions.

## AVERTISSEMENT

Si le chauffe-eau est tout de même recouvert d'un revêtement, observer les consignes qui suivent (voir la figure 7 pour situer les éléments mentionnés ci-dessous). Le défaut de suivre ces consignes peut avoir pour effet de réduire le débit d'air nécessaire à la combustion, entraînant des risques d'asphyxie, de blessures graves ou mortelles et d'incendie.

- **Ne pas** placer le revêtement sur le dessus du chauffe-eau, car il nuira au fonctionnement sécuritaire du coupe-tirage.
- **Ne pas** recouvrir la porte d'accès externe, le thermostat ni la soupape de décharge à sécurité thermique.
- Le revêtement **doit être** à plus de 2 po (50,8 mm) du sol pour permettre à l'air de circuler librement vers le brûleur.
- **Ne pas** cacher le manuel d'instructions sous le revêtement isolant. Il doit être conservé sur le côté du chauffe-eau ou à proximité afin de pouvoir être consulté au besoin.
- **Se procurer** de nouvelles étiquettes de mise en garde et d'instructions auprès de Maytag et les apposer sur le revêtement, au-dessus des étiquettes existantes.
- **Inspecter** fréquemment le revêtement pour s'assurer qu'il ne pend pas et que l'air s'écoule librement.

## Air de combustion et air de ventilation en espace ouvert

On entend par **ESPACE OUVERT** un espace dont le volume est égal ou supérieur à 50 pi<sup>3</sup> par 1 000 Btu/h (4,8 m<sup>3</sup>/kW) de débit calorifique nominal total de tous les appareils installés dans cet espace. Les pièces qui communiquent directement, par des ouvertures non munies de portes, avec l'espace où sont installés ces appareils sont considérées comme faisant partie de l'espace ouvert.

Si le bâtiment contient des espaces ouverts, il se peut que l'infiltration d'air soit suffisante pour assurer l'apport d'air nécessaire à la combustion et à la ventilation et pour assurer la dilution des gaz de combustion. En revanche, dans un bâtiment de construction étanche (où se trouvent des éléments tels que coupe-froid, isolation importante, calfeutrage, pare-vapeur, etc.), il faut prévoir un apport d'air. Pour ce faire, utiliser une des méthodes décrites à la section « Air de combustion et air de ventilation en espace clos ».

## Air de combustion et air de ventilation en espace clos

On entend par **ESPACE CLOS** un espace dont le volume est inférieur à 50 pi<sup>3</sup> par 1 000 Btu/h (4,8 m<sup>3</sup>/kW) de débit calorifique nominal total de tous les appareils installés dans cet espace.

### A. L'AIR EST ENTIÈREMENT TIRÉ DE L'INTÉRIEUR DU BÂTIMENT (fig. 10 et 11)

L'espace clos doit être muni de deux ouvertures permanentes communiquant directement avec une ou plusieurs pièces de volume suffisant pour que le volume combiné de tous les espaces satisfasse aux critères établis pour un espace ouvert. Pour vérifier cette condition, il faut tenir compte du débit d'entrée total de tous les appareils au gaz installés dans l'espace combiné. Chaque ouverture doit comporter une surface libre d'au moins 1 po<sup>2</sup> par 1 000 Btu/h (22 cm<sup>2</sup>/kW) de débit

calorifique nominal total de tous les appareils au gaz installés dans l'espace clos, minimum 100 po<sup>2</sup> (645 cm<sup>2</sup>). L'une des ouvertures doit se trouver à 12 po (30 cm) ou moins du sommet de l'enceinte et l'autre à 12 po (30 cm) ou moins du bas de l'enceinte.

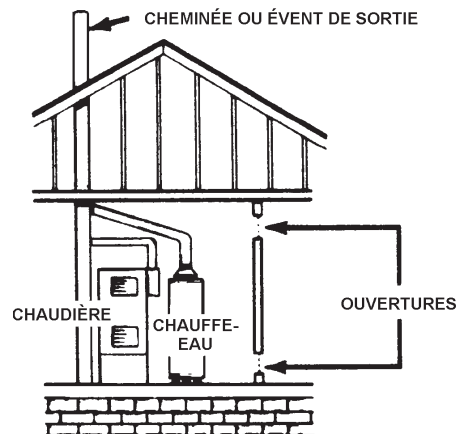

FIGURE 11

### B. L'AIR EST ENTIÈREMENT TIRÉ DE L'EXTÉRIEUR DU BÂTIMENT (fig. 12, 13 et 14)

L'espace clos doit être muni de deux ouvertures permanentes, l'une devant se trouver à 12 po (30 cm) ou moins du sommet de l'enceinte et l'autre à 12 po (30 cm) ou moins du bas de l'enceinte. Ces ouvertures doivent communiquer directement ou par un conduit avec l'extérieur ou avec les zones (galeries ou mansardes) qui communiquent directement avec l'extérieur.

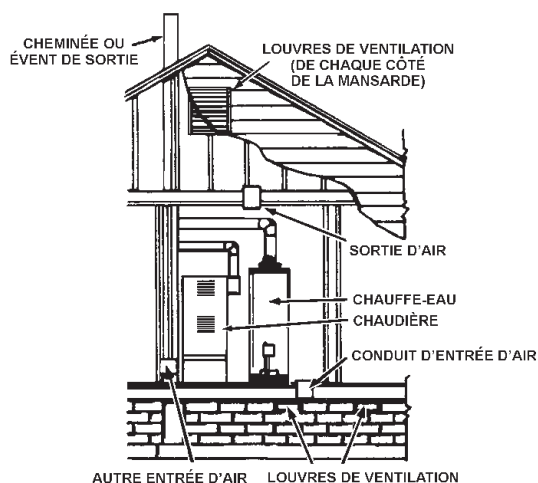

FIGURE 12

- Chaque ouverture qui communique directement avec l'extérieur doit comporter une surface libre d'au moins 1 po<sup>2</sup> par 4 000 Btu/h (5,5 cm<sup>2</sup>/kW) de débit calorifique nominal total de tous les appareils se trouvant dans l'enceinte (fig. 12).
- Chaque ouverture qui communique avec l'extérieur par un conduit vertical doit comporter une surface libre d'au moins 1 po<sup>2</sup> par 4 000 Btu/h (5,5 cm<sup>2</sup>/kW) de débit calorifique nominal total de tous les appareils se trouvant dans l'enceinte (fig. 13).

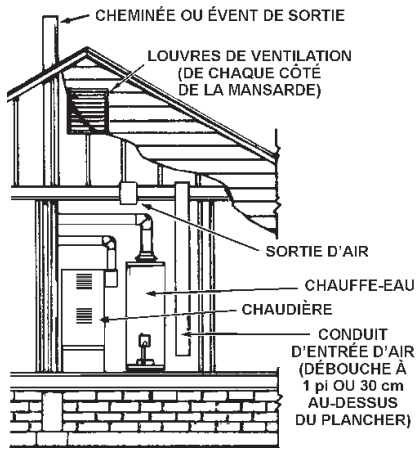

FIGURE 13

- Chaque ouverture qui communique avec l'extérieur par un conduit horizontal doit comporter une surface libre d'au moins 1 po<sup>2</sup> par 2 000 Btu/h (11 cm<sup>2</sup>/kW) de débit calorifique nominal total de tous les appareils se trouvant dans l'enceinte (fig. 14).
- Si des conduits sont utilisés, l'aire de leur section transversale doit être la même que la surface libre de l'ouverture à laquelle ils sont raccordés. Le côté le plus petit d'un conduit de section rectangulaire ne doit pas être inférieur à 3 po (76,2 mm) (fig. 14).

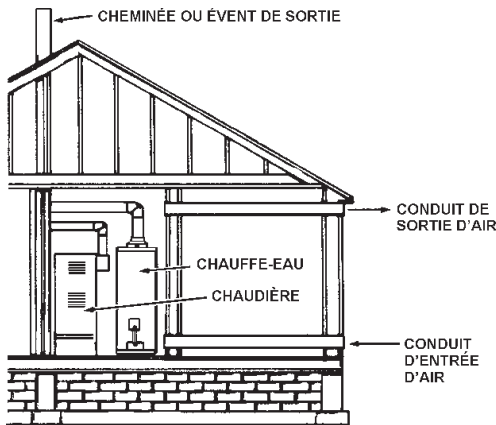

FIGURE 14

- Louvres et grilles de ventilation : Dans le calcul de la surface libre d'une ouverture, il faut tenir compte de l'effet d'obstruction créé par les louvres et les grilles de ventilation. Les mailles des grilles de ventilation ne doivent pas être inférieures à 1/4 po (6,4 mm). Si la surface libre du louver ou de la grille est connue, on peut l'utiliser pour calculer les dimensions nécessaires de l'ouverture afin d'obtenir la surface libre requise. Si la surface libre du louver ou de la grille est inconnue, on peut supposer que la surface libre d'un louver en bois représente de 20 à 25 % de sa surface apparente et que la surface libre d'un louver ou d'une grille en métal représente de 60 à 75 % de sa surface apparente. Les louvres et les grilles doivent être installés en position ouverte permanente ou être asservis au chauffe-eau et commandés automatiquement par l'appareil en marche.
- Conditions spéciales créées par les foyers ou les dispositifs d'évacuation mécanique : L'utilisation de ventilateurs d'évacuation, de systèmes de ventilation, de sècheuses ou de foyers crée des conditions qui exigent une attention particulière pour éviter le fonctionnement insatisfaisant des appareils au gaz.

## Tuyauterie d'eau

⚠ DANGER

L'eau à une température supérieure à 125 °F (52 °C) peut causer des brûlures instantanées graves ou entraîner la mort.

Le risque de brûlure est plus élevé chez les enfants, les personnes âgées et les personnes handicapées physiquement ou mentalement.

Vérifier la température de l'eau avec la main avant de prendre un bain ou une douche.

Des robinets mélangeurs permettent de limiter la température de l'eau chaude.

Consulter le manuel d'instructions pour régler la température de façon sécuritaire.

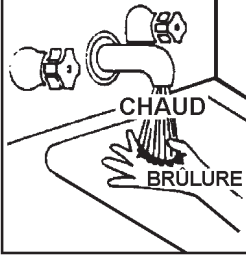

### L'EAU TRÈS CHAUDE PEUT OCCASIONNER DES BRÛLURES.

Les chauffe-eau sont conçus pour produire de l'eau chaude. Or le contact avec l'eau chauffée à la température nécessaire pour la lessive, le lavage de la vaisselle et autres corvées de nettoyage peut provoquer des blessures permanentes. Le risque de blessure permanente est plus élevé chez les personnes âgées, les enfants et les personnes handicapées physiquement ou mentalement. Si ces personnes utilisent l'eau chaude ou si une loi provinciale ou un code local exige de limiter la température de l'eau chaude aux robinets, des précautions particulières doivent être prises. En plus de régler la température à la valeur la plus basse possible, on peut installer un dispositif tel qu'une vanne de mélange à la sortie du chauffe-eau ou un robinet mélangeur à chaque point d'utilisation d'eau chaude par ces personnes. Les plomberies et les quincailleries vendent ce type de robinet (fig. 8, page 9; fig. 15 ci-dessous). **Consulter le service à la clientèle Maytag (1 800 788-8899).** Suivre les instructions d'installation du fabricant du robinet. Avant de modifier le réglage du thermostat prévu à l'usine, lire la section « Réglage de la température » du présent manuel.

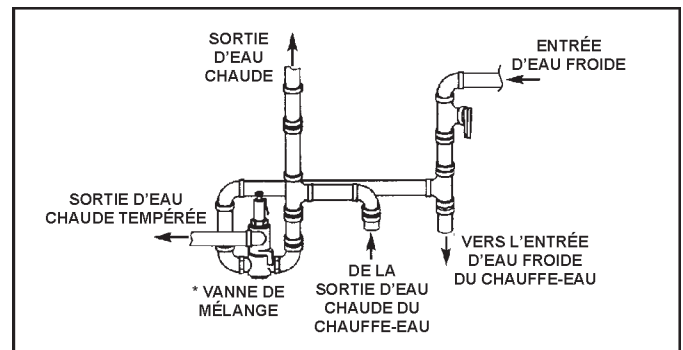

FIGURE 15

⚠ AVERTISSEMENT

Danger d'intoxication

- Ne pas raccorder le chauffe-eau à un circuit de distribution d'eau non potable.

Le chauffe-eau ne doit pas être raccordé à un système de chauffage ou à un élément desservi par un appareil de chauffage d'eau non potable.

Aucun produit chimique toxique, comme ceux servant au traitement des chaudières, ne doit être introduit dans ce système.

Pour remédier aux effets des surpressions, des coupures fréquentes, des coups de bélier, etc., le réseau de distribution d'eau peut avoir été équipé de dispositifs de protection tels que détendeurs de pression, clapets de retenue et dispositifs antirefoulement entre la canalisation publique et l'entrée du chauffe-eau. Si ces dispositifs ne comportent pas de dérivation interne et si aucune mesure corrective n'est prise le cas échéant, le système d'alimentation en eau chaude risque de se transformer en circuit fermé. Les systèmes en circuit fermé ne permettent pas d'absorber la surpression créée par la dilatation de l'eau lorsque la température augmente.

Lorsqu'elle est chauffée, l'eau du réservoir se dilate, ce qui augmente la pression dans le système d'alimentation. Dès que la pression d'ouverture de la soupape de décharge du chauffe-eau est atteinte, la soupape limite automatiquement la surpression. **Cependant, il faut se rappeler que la soupape de décharge n'a pas pour rôle de limiter en permanence la surpression causée par la dilatation thermique de l'eau.** En fait, une telle situation est inacceptable et doit être corrigée. Il est recommandé que tous les dispositifs de protection pouvant avoir pour effet de « fermer » le circuit soient munis d'une dérivation ou que le système soit équipé d'un réservoir d'expansion capable de limiter la surpression. Se reporter au paragraphe « Dilatation thermique » de la section « Dépannage », se renseigner auprès des autorités compétentes en matière de plomberie ou **s'adresser au service à la clientèle Maytag, au 1 800 788-8899, pour connaître le nom d'un installateur agréé capable de remédier à la situation.**

du mamelon fileté 1 po NPT. Raccorder la conduite d'eau froide à l'entrée d'eau froide du chauffe-eau.

**REMARQUE : Le chauffe-eau est muni d'un isolant thermique superefficace, qui réduit au minimum la perte de chaleur du réservoir. Pour réduire davantage les pertes de chaleur, isoler les conduites d'eau chaude.**

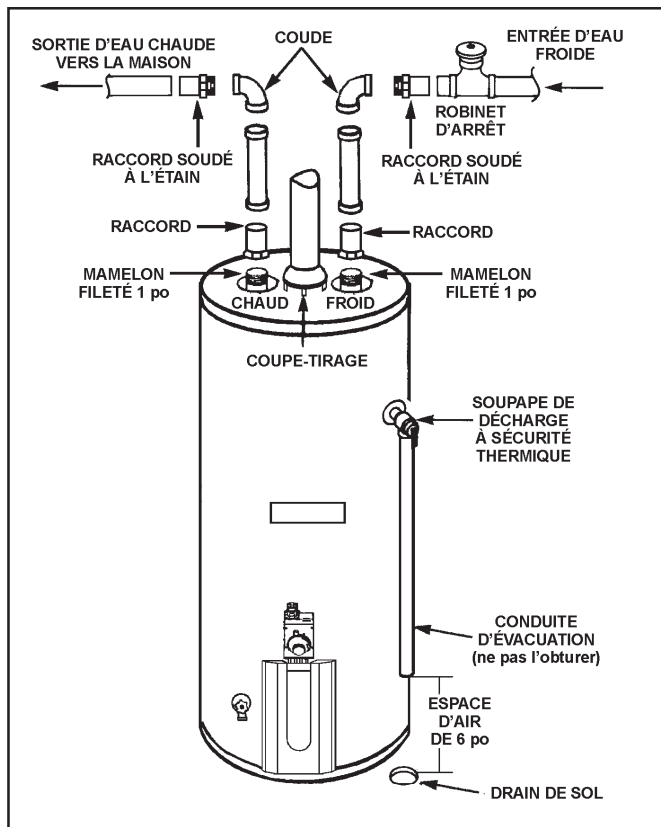

FIGURE 16

## Soupape de décharge à sécurité thermique

!
**AVERTISSEMENT**

**Danger d'explosion**

- La soupape de décharge à sécurité thermique doit être conforme aux normes ANSI Z21.22, CSA 4.4 et au code ASME.
- Une soupape de décharge de diamètre approprié doit être installée dans l'ouverture prévue à cet effet.
- L'absence de soupape peut provoquer surchauffe et surpression dans le réservoir.
- L'explosion du réservoir peut entraîner des blessures graves ou la mort.

Ce chauffe-eau est équipé par le fabricant d'une soupape de décharge à sécurité thermique dûment certifiée.

Cette soupape est certifiée par un laboratoire d'essai national reconnu, qui inspecte périodiquement la production de l'équipement répertorié pour en vérifier la conformité avec la norme relative aux soupapes de décharge pour les systèmes

## ATTENTION

### Risque de dommages matériels

- Veiller à ce que le chauffe-eau ne subisse aucun dommage.
- Au besoin, installer un réservoir de dilatation thermique.
- Ne pas appliquer de chaleur à l'entrée d'eau froide.
- Au besoin, communiquer avec un installateur ou une entreprise de services agréés.

**REMARQUE : Si le chauffe-eau est raccordé à une tuyauterie en cuivre, il est fortement recommandé de lui installer des raccords ou manchons diélectriques pour protéger le système contre la corrosion prématurée des raccords de la tuyauterie d'eau chaude et d'eau froide.**

La figure 16 présente le raccordement type de la tuyauterie d'eau au chauffe-eau. Le chauffe-eau de 75 gal de capacité est équipé de raccords de tuyauterie d'eau 1 po NPT.

**REMARQUE : Pour les tuyaux en cuivre, souder un adaptateur au tuyau de cuivre avant de raccorder l'adaptateur au raccord d'eau froide ou d'eau chaude du chauffe-eau. Ne pas souder le tuyau d'arrivée d'eau froide directement sur la prise d'eau froide du réservoir. Cela endommagerait le tube d'entrée immergé et le réservoir.**

- Regarder sur le dessus du chauffe-eau : l'inscription « HOT » indique la sortie d'eau chaude. Enrouler deux ou trois épaisseurs de ruban de téflon sur l'extrémité exposée du mamelon fileté 1 po NPT. Raccorder le tuyau d'eau chaude à la sortie d'eau chaude du chauffe-eau.
- Regarder sur le dessus du chauffe-eau : l'inscription « COLD » indique l'entrée d'eau froide. Enrouler deux ou trois épaisseurs de ruban de téflon sur l'extrémité exposée

d'alimentation en eau chaude, ANSI Z21.22 • CSA 4.4 et aux spécifications de l'ASME.

Si cette soupape est remplacée, la soupape de recharge doit non seulement satisfaire aux codes locaux, mais aussi être certifiée conforme aux indications du paragraphe précédent.

La pression d'ouverture maximale de la soupape doit être inscrite sur celle-ci et ne doit en aucun cas dépasser la pression de service maximale indiquée sur le chauffe-eau (150 lb/po<sup>2</sup> = 1 035 kPa). De plus, le débit d'évacuation de la soupape de décharge ne doit pas être inférieur au débit d'entrée d'eau du chauffe-eau indiqué sur la plaque signalétique.

Pour garantir la sécurité de fonctionnement du chauffe-eau, la soupape de décharge ne doit jamais être retirée du chauffe-eau ni obturée.

La soupape de décharge doit être installée directement dans l'orifice prévu à cet effet sur le chauffe-eau. Orienter la soupape de manière à en diriger l'orifice d'évacuation vers le bas et prévoir une conduite d'évacuation débouchant au-dessous du sol ou à moins de 6 po (153 mm) au-dessus. Veiller à ce que la conduite d'évacuation n'entre pas en contact avec un conducteur électrique. La conduite d'évacuation ne doit jamais être obturée ni présenter d'étranglement. Une longueur excessive, supérieure à 30 pi (9,14 m), ou la présence de plus de quatre coudes, peuvent provoquer un étranglement et réduire le débit d'évacuation de la soupape (fig. 17).

Aucune autre soupape ou élément obstructif ne doit être installé entre la soupape de décharge et le réservoir. Ne pas raccorder l'extrémité de la conduite directement dans le drain d'évacuation sans laisser un espace d'air de 6 po. Pour éliminer les risques de dommages matériels et de blessures graves ou mortelles, la soupape de décharge doit être en mesure d'évacuer la quantité d'eau imposée par les circonstances. Si la conduite d'évacuation n'est pas raccordée à un drain ou à un dispositif d'évacuation adéquat, l'eau qui s'en écoule risque d'entraîner des dégâts matériels.

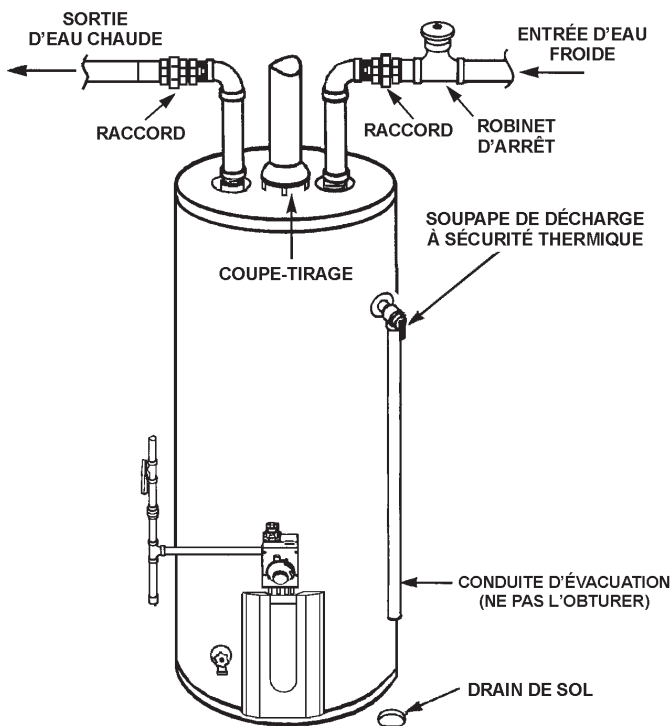

FIGURE 17

## ATTENTION

### Risque de dommages par l'eau

- La conduite d'évacuation de la soupape de décharge à sécurité thermique doit déboucher sur un drain adéquat.

La conduite d'évacuation :

- doit avoir un diamètre au moins égal à celui de l'orifice de sortie de la soupape de décharge et ne doit contenir aucun raccord de réduction ou autre élément obstructif.
- ne doit jamais être obstruée ou bouchée.
- doit être fabriquée d'un matériau répertorié pour les systèmes d'alimentation en eau chaude.
- doit être installée de manière à permettre l'évacuation complète de l'eau, tant de la soupape que de la conduite.
- doit déboucher au-dessus d'un drain adéquat.
- de plus, aucun robinet ne doit être installé entre la soupape de décharge et le réservoir.

## ⚠ DANGER

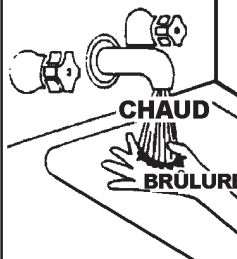

L'eau à une température supérieure à 125 °F (52 °C) peut causer des brûlures instantanées graves ou entraîner la mort.

Le risque de brûlure est plus élevé chez les enfants, les personnes âgées et les personnes handicapées physiquement ou mentalement.

Vérifier la température de l'eau avec la main avant de prendre un bain ou une douche.

Des robinets mélangeurs permettent de limiter la température de l'eau chaude.

Consultez le manuel d'instructions pour régler la température de façon sécuritaire.

La soupape de décharge doit être ouverte manuellement au moins une fois par an. Pendant l'opération, s'assurer que personne ne se trouve devant ou près de la sortie de la conduite d'évacuation de la soupape et que l'eau très chaude qui en sort ne cause pas de blessures ni de dommages matériels.

Si la soupape de décharge ne revient pas à sa position initiale après l'ouverture manuelle et qu'elle continue de laisser s'écouler de l'eau, fermer immédiatement le robinet d'eau froide à l'entrée du chauffe-eau, vidanger le chauffe-eau conformément aux instructions ci-dessous et remplacer la soupape par une soupape neuve.

## Remplissage du chauffe-eau

## ATTENTION

### Risque de dommages matériels

- Veiller à ce que le chauffe-eau ne subisse aucun dommage.
- Remplir le réservoir d'eau avant de mettre le chauffe-eau en marche.

Ne jamais utiliser un chauffe-eau qui n'est pas plein d'eau. Pour ne pas endommager le réservoir, le chauffe-eau doit être entièrement rempli. Avant d'ouvrir la commande de gaz, l'eau doit s'écouler des robinets d'eau chaude.

Pour remplir le chauffe-eau :

- Fermer le robinet de vidange du chauffe-eau en tournant la manette à droite (sens horaire). Ce robinet se trouve sur la partie inférieure avant du chauffe-eau.
- Ouvrir le robinet d'entrée d'eau froide en amont du chauffe-eau. **NOTA : Le robinet d'entrée d'eau froide doit être maintenu ouvert pendant que le chauffe-eau est en service.**
- Pour que le réservoir se remplisse au complet, ouvrir le robinet d'eau chaude le plus proche pour laisser l'air s'échapper du système. Laisser le robinet ouvert jusqu'à ce que le débit devienne constant. L'air aura alors été évacué du chauffe-eau et de la tuyauterie.
- Inspecter la tuyauterie d'eau et les raccords à la recherche de fuites. Au besoin, effectuer les réparations nécessaires.

## Ventilation

REGISTRES D'ÉVENT MOTORISÉS – Tout registre motorisé, à commande thermique ou autre, doit être retiré du système s'il nuit au tirage du chauffe-eau.

Registres d'évent motorisés à commande thermique : Les chauffe-eau au gaz dont le rendement thermique dépasse 80 % peuvent produire des gaz de combustion à températures relativement basses qui peuvent s'avérer insuffisantes pour ouvrir de tels volets comme il se doit. Le cas échéant, un débordement des gaz de combustion se produit, risquant de causer un empoisonnement au monoxyde de carbone.

Les registres d'évent doivent porter une marque de certification indiquant qu'ils sont conformes à la version courante de la norme ANSI Z21.66/CGA 6.14 (qui vise les registres à commande électrique et à commande mécanique). Avant d'installer un registre d'évent, **consulter le service à la clientèle Maytag, au 1 800 788-8899, ou le fournisseur de gaz pour obtenir plus de détails.**

# ⚠ AVERTISSEMENT

## Danger d'inhalation de monoxyde de carbone



- Les registres d'évent doivent être certifiés conformes aux normes ANSI Z21.66/CGA6.14.
- Un registre d'évent doit assurer un tirage suffisant au chauffe-eau.
- Installer des conduits d'évent de taille adéquate.
- Ne pas installer le chauffe-eau sans prise d'air à l'extérieur.
- Ne pas installer le chauffe-eau sans coupe-tirage.
- S'il est prévu d'utiliser un système de ventilation commun, l'installation doit être conforme à la norme CAN/CSA B149.1.
- Un conduit d'évent obstrué ou défectueux peut entraîner des blessures graves ou mortelles.

L'inhalation de monoxyde de carbone peut causer des lésions au cerveau ou entraîner la mort.  
Toujours lire et bien comprendre le manuel d'instructions.

Pour assurer la ventilation adéquate du chauffe-eau, choisir un évent de diamètre suffisant. Si d'autres appareils au gaz partagent l'évent, tout ajout ou retrait d'un appareil branché à l'évent commun risque de nuire au fonctionnement du chauffe-eau. **Pour obtenir plus de détails sur ce genre de changement, consulter le centre de service à la clientèle Maytag, au 1 800 788-8899, ou le fournisseur de gaz.**

Dans certaines installations, un évent de plus grand diamètre peut s'avérer nécessaire. **Consulter le service à la clientèle Maytag, au 1 800 788-8899, ou le fournisseur de gaz pour déterminer le système de ventilation le mieux adapté au chauffe-eau, selon les tables d'évent figurant dans la version courante du code d'installation CAN/CSA-B149.1.**

À intervalles réguliers, vérifier si le système de ventilation présente des signes d'obstruction ou de détérioration. Au besoin, remplacer les éléments défectueux.

L'air de ventilation et l'air de combustion doit circuler librement.

Le chauffe-eau, muni du coupe-tirage, doit être raccordé à une cheminée ou à un évent approuvé communiquant avec l'extérieur. Ne jamais utiliser le chauffe-eau avant qu'il ne soit doté d'une prise d'air et qu'il reçoive suffisamment d'air de l'extérieur pour éliminer les risques de mauvais fonctionnement, d'explosion ou d'asphyxie.

- Fixer le coupe-tirage de façon que ses pieds soient légèrement inclinés vers l'intérieur.
- Placer les pieds du coupe-tirage dans les orifices correspondants situés au sommet du chauffe-eau. Les pieds s'insèrent à pression dans les orifices pour s'y ajuster. Fixer le coupe-tirage au moyen des attaches prévues à cet effet.
- Placer l'évent sur le coupe-tirage. Avec l'évent en position, percer un petit trou à travers l'évent et le coupe-tirage. Fixer l'ensemble au moyen de vis à tôle (fig. 18).

Un système de ventilation obstrué ou défectueux peut occasionner de graves risques pour la santé et même un danger d'asphyxie.

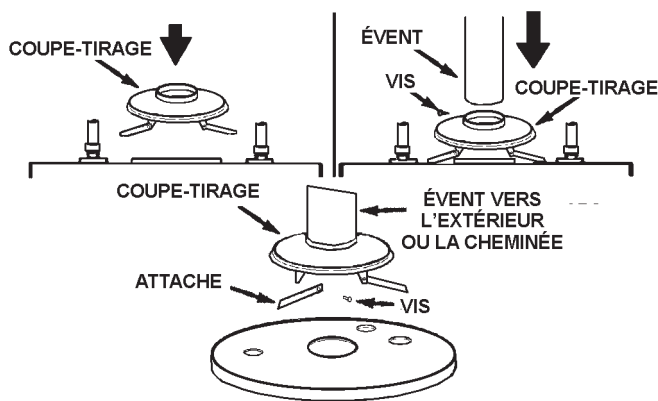

FIGURE 18

Le diamètre de l'évent du chauffe-eau ne doit pas être inférieur à celui du conduit de sortie du coupe-tirage. De plus, sa partie horizontale doit avoir une pente ascendante d'au moins 1/4 po par pied linéaire (21 mm/m) (fig. 19).



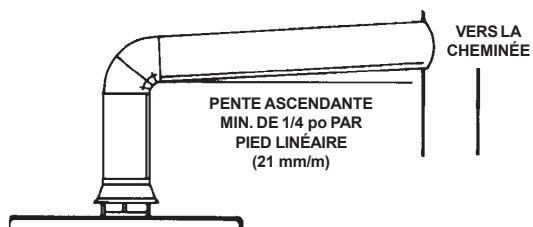

FIGURE 19

Les gaz de combustion doivent être entièrement évacués vers l'extérieur du bâtiment (ou de l'habitation). N'utiliser que le coupe-tirage fourni avec le chauffe-eau. N'en utiliser aucun autre.

Les tuyaux d'évent doivent être fixés à chaque joint par des vis à tôle.

Il faut prévoir un dégagement minimal de 6 po (153 mm) entre un tuyau d'évent à paroi simple et tout matériau ou objet combustible. Le dégagement doit être comblé avec du mortier, du ciment ou d'autres matières non combustibles. Pour d'autres types de tuyau d'évent, suivre les directives de dégagement du fabricant. Pour assurer le parfait ajustage du tuyau d'évent dans une cheminée en brique, sceller le pourtour du tuyau avec du mortier ou du ciment.

<b>! AVERTISSEMENT</b>	
<b>Danger d'inhalation de monoxyde de carbone</b>	
	<ul style="list-style-type: none"> <li>• Des fuites de gaz de combustion peuvent se produire si l'évent est mal raccordé.</li> <li>• Ne pas entreposer de produits chimiques corrosifs près du chauffe-eau.</li> <li>• La corrosion chimique du système d'évacuation des gaz de combustion et de ventilation peut causer des blessures graves ou la mort.</li> <li>• Communiquer avec un installateur agréé ou une entreprise de service.</li> </ul>
<p>L'inhalation de monoxyde de carbone peut causer des lésions au cerveau ou entraîner la mort. Toujours lire et bien comprendre le manuel d'instructions.</p>	

Toute négligence à prévoir le dégagement exigé entre l'évent et tout matériau combustible entraîne un risque d'incendie.

S'assurer que le tuyau d'évent est convenablement raccordé, afin de prévenir les fuites de gaz toxiques qui pourraient causer une asphyxie mortelle.

La présence de vapeurs chimiques dans l'air de combustion peut entraîner la corrosion du système de ventilation et d'évacuation des gaz de combustion. Les propulseurs d'aérosol, les solvants de nettoyage, les réfrigérants pour réfrigérateurs et climatiseurs, les produits chimiques pour piscines, le chlorure de calcium, le chlorure de sodium, les cires, les agents de blanchiment et les produits chimiques industriels peuvent provoquer une telle corrosion.

## Tuyauterie de gaz

S'assurer que le gaz fourni est du type indiqué sur la plaque signalétique du chauffe-eau. La pression du gaz à l'entrée du chauffe-eau ne doit pas dépasser 14 po CE (2,6 kPa) pour le gaz naturel ou le gaz propane (GPL). Si la commande de gaz

est soumise à une pression dépassant 1/2 lb/po<sup>2</sup> (3,5 kPa), il peut être endommagé et causer des fuites de gaz entraînant des risques d'incendie ou d'explosion.

<b>! AVERTISSEMENT</b>	
<b>Danger d'incendie ou d'explosion</b>	
	<ul style="list-style-type: none"> <li>• Ne pas utiliser le chauffe-eau avec un autre type de gaz que celui qui figure sur la plaque signalétique.</li> <li>• Une surpression sur le régulateur de gaz peut causer des blessures graves ou mortelles.</li> <li>• Fermer toutes les conduites de gaz pendant l'installation.</li> <li>• Communiquer avec un installateur ou une entreprise de service agréés.</li> </ul>

Si le système de distribution de gaz comporte un robinet de gaz central, commun à tous les appareils, fermer aussi le robinet de gaz de chaque appareil. Laisser tous ces robinets fermés jusqu'à la fin de l'installation.

La conduite de gaz du chauffe-eau doit être de diamètre suffisant. À cet effet, consulter le code d'installation CAN/CSA-B149.1 (éd. courante) et le fournisseur de gaz local.

Cette conduite doit comporter :

- un robinet de gaz directement accessible sur la conduite de gaz desservant le chauffe-eau;
- un collecteur d'impuretés, en amont de la commande de gaz, pour empêcher la saleté et les corps étrangers d'atteindre la commande de gaz;
- un raccord flexible ou un raccord à joint rodé entre le robinet d'arrêt et la commande de gaz, afin de permettre l'entretien du chauffe-eau.

Avant d'allumer le chauffe-eau, s'assurer que la tuyauterie ne présente pas de fuites. Le faire à l'aide d'une solution d'eau savonneuse et non d'une allumette ou d'une flamme nue. Rincer la solution et sécher.

La pression minimale du gaz spécifiée sur la plaque signalétique sert uniquement au réglage de la pression d'entrée.

<b>! AVERTISSEMENT</b>	
<b>Danger d'inhalation de monoxyde de carbone</b>	
	<ul style="list-style-type: none"> <li>• Installer un orifice haute altitude si un modèle standard doit fonctionner à plus de 2 000 pi (610 m) d'altitude ou si un modèle haute altitude est utilisé à plus de 4 500 pi (1 370 m) d'altitude.</li> <li>• Communiquer avec le service à la clientèle Maytag ou le fournisseur local.</li> </ul>
<p>L'inhalation de monoxyde de carbone peut causer des lésions au cerveau ou entraîner la mort. Toujours lire et bien comprendre le manuel d'instructions.</p>	

Les **modèles standards** sont conçus pour être installés à une altitude pouvant atteindre 2 000 pi (610 m).

Les **modèles haute altitude** sont conçus pour être installés à une altitude allant de 2 000 pi (610 m) à 4 500 pi (1 370 m).

Au-dessus de 2 000 pi (610 m) d'altitude (modèle standard) ou de 4 500 pi (1 370 m) d'altitude (modèle haute altitude), le débit doit être réduit à raison de 4 % par 1 000 pi (305 m) au-dessus du niveau de la mer. Pour ce faire, il faut remplacer l'orifice du brûleur conformément à la norme CAN/CSA-B149.1. **Pour plus de détails, communiquer avec le service à la clientèle Maytag, au 1 800 788-8899, ou le fournisseur de gaz.**

Ne pas remplacer l'orifice standard par un orifice haute altitude pour une installation à plus de 2 000 pi (610 m) d'altitude, ou de 4 500 pi (1 370 m) pour le modèle haute altitude, peut entraîner des anomalies de fonctionnement et l'inefficacité du chauffe-eau, accompagnées d'un dégagement de monoxyde de carbone supérieur aux limites de sécurité et présentant des risques de blessures graves ou de mort. **Communiquer avec le service à la clientèle Maytag, au 1 800 788-8899, ou le fournisseur de gaz pour savoir si des modifications particulières sont exigées dans la région.**

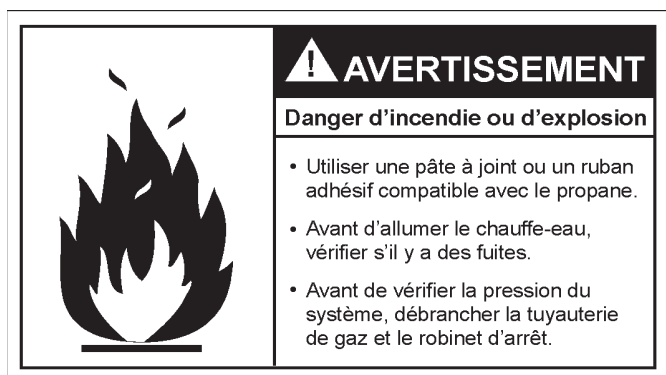

Utiliser de la pâte à joint ou du ruban adhésif en téflon résistant aux gaz de pétrole liquéfiés (propane).

Avant de mettre le chauffe-eau en marche, vérifier si l'appareil et les raccords à la tuyauterie de gaz présentent des fuites.

Pour tester le système de distribution du gaz à une pression supérieure à 1/2 lb/po<sup>2</sup> (3,5 kPa), le chauffe-eau et son robinet d'arrêt doivent être coupés de la conduite d'alimentation de gaz. Pour les tests à une pression égale ou inférieure à 1/2 lb/po<sup>2</sup> (3,5 kPa), le chauffe-eau n'a pas à être coupé du système, mais il doit être isolé de la conduite d'alimentation de gaz par la fermeture de son robinet d'arrêt.

Le raccordement de la conduite de gaz à la commande de gaz du chauffe-eau peut se faire suivant l'une des méthodes représentées ci-après (fig. 20, 21).

## Collecteur d'impuretés



La présence de contaminants à l'intérieur de la conduite de gaz peut entraîner le mauvais fonctionnement de la commande de gaz, ce qui risque de provoquer un incendie ou une explosion. Avant de raccorder la conduite de gaz, s'assurer que toute la tuyauterie de gaz est propre à l'intérieur. Pour recueillir toute la saleté ou les corps étrangers pouvant circuler dans la conduite de gaz, installer un collecteur d'impuretés juste avant la commande de gaz. Ce collecteur doit être directement accessible. L'installer suivant les indications de la section « Tuyauterie de gaz ». Consulter la version courante des codes CAN/CSA B-149.1 ou les codes d'installation locaux.

Au moment d'installer le chauffe-eau, un collecteur d'impuretés doit être placé aussi près que possible de l'entrée de gaz du chauffe-eau. Ce collecteur peut être un raccord en T terminé par un mamelon vertical obturé par un bouchon à sa sortie ou tout autre dispositif capable de collecter efficacement les impuretés. Si un raccord en T est utilisé, il doit être installé selon l'une des méthodes représentées (fig. 20 et 21).

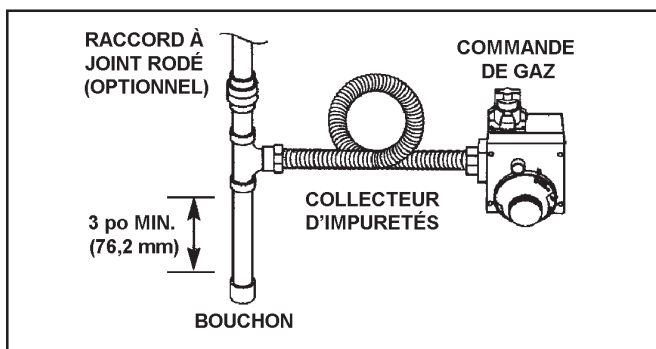

FIGURE 20 – TUYAUTERIE DE GAZ AVEC RACCORD FLEXIBLE

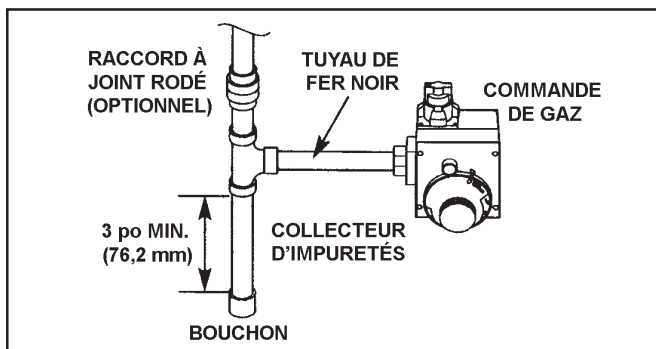

FIGURE 21 – TUYAUTERIE DE GAZ EN FER NOIR MENANT À LA COMMANDE DE GAZ

## POUR VOTRE SÉCURITÉ LISEZ AVANT D'ALLUMER



**AVERTISSEMENT** : Quiconque ne respecte pas à la lettre les instructions dans la présente notice risque de déclencher un incendie ou une explosion entraînant des dommages, des blessures ou la mort.



**AVANT D'ALLUMER** : REMPLISSEZ ENTièrement LE SYSTÈME D'EAU ET PURGEZ TOUTES LES CONDUITES AUX ROBINETS.

- A. Cet appareil est muni d'une veilleuse qui doit être allumée à l'aide d'un allumeur piézoélectrique. Respectez les instructions ci-dessous à la lettre.
- B. **AVANT D'ALLUMER LA VEILLEUSE**, reniflez tout autour de l'appareil pour déceler une odeur de gaz. Reniflez près du plancher, car certains gaz sont plus lourds que l'air et peuvent s'accumuler au niveau du sol.
- QUE FAIRE SI VOUS SENTEZ UNE ODEUR DE GAZ**
- Ne pas tenter d'allumer d'appareil.
  - Ne touchez à aucun interrupteur; ne pas vous servir des téléphones se trouvant dans le bâtiment.
  - Appelez immédiatement votre fournisseur de gaz depuis un voisin. Suivez les instructions du fournisseur.
- Si vous ne pouvez rejoindre le fournisseur, appelez le service des incendies.
- C. Ne poussez ou tournez le bouton d'admission du gaz qu'à la main; ne jamais utiliser d'outil. Si le bouton reste coincé, ne tentez pas de le réparer; appelez un technicien qualifié. Le fait de forcer le bouton ou de le réparer peut déclencher une explosion ou un incendie.
- D. N'utilisez pas cet appareil s'il a été plongé dans l'eau, même partiellement. Faites inspecter l'appareil par un technicien qualifié et remplacez toute partie du système de contrôle et toute commande qui ont été plongés dans l'eau.

## INSTRUCTIONS D'ALLUMAGE

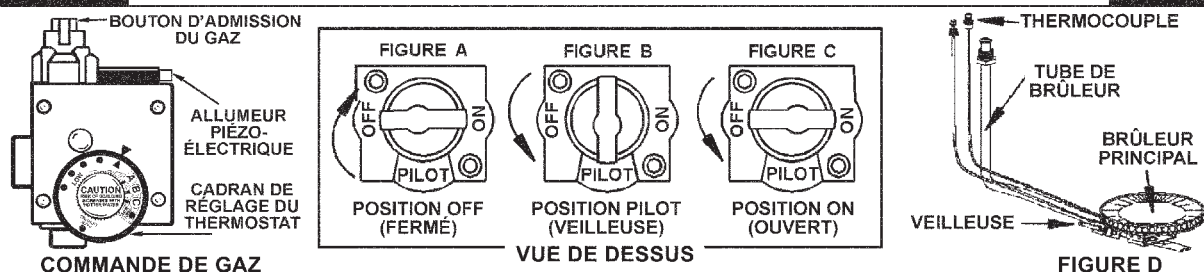

1. **ARRÊTEZ!** Lisez les instructions de sécurité sur la portion supérieure de cette étiquette.
  2. Réglez le thermostat à la température la plus basse en tournant le cadran à fond dans le sens horaire.
  3. Enfoncez légèrement le bouton d'admission du gaz, puis tournez-le dans le sens horaire jusqu'à la position OFF (FERMÉ) (fig. A).
- REMARQUE : Ce bouton ne peut être tourné de la position PILOT (VEILLEUSE) à la position OFF (FERMÉ) que s'il est légèrement enfoncé. Ne le forcez pas.
4. Retirez les panneaux d'accès interne et externe se trouvant au-dessous et derrière la commande de gaz.
  5. Attendez cinq (5) minutes pour laisser échapper tout le gaz. Reniflez tout autour de l'appareil, y compris près du plancher, pour déceler une odeur de gaz. Si vous sentez une odeur de gaz, **ARRÊTEZ!** Passez à l'étape B des instructions de sécurité sur la portion supérieure de cette étiquette. S'il n'y a pas d'odeur de gaz, passez à l'étape suivante.
  6. Cet appareil est équipé d'un allumeur de veilleuse à bouton-poussoir. Repérez la position de l'allumeur sur la commande de gaz.
  7. Tournez le bouton d'admission du gaz dans le sens antihoraire jusqu'à la position PILOT (voir fig. B).
  8. La veilleuse se trouve sur le côté droit du brûleur. Pour la situer, appuyez plusieurs fois sur le bouton de l'allumeur piézoélectrique tout en regardant à travers le hublot de verre. Des étincelles apparaissent à l'emplacement de la veilleuse (fig. D).
  9. Après avoir localisé la veilleuse, poussez le bouton d'admission du gaz à fond, puis appuyez immédiatement à 4 ou 5 reprises sur le bouton de l'allumeur piézoélectrique. Si la veilleuse ne s'allume pas, répétez les étapes 3 à 9.
  10. Maintenez le bouton d'admission de gaz enfoncé pendant environ une (1) minute après que la veilleuse s'est allumée. Relâchez le bouton pour qu'il revienne à sa position initiale. La veilleuse doit rester allumée. Si elle s'éteint, reprenez les étapes 3 à 9. Plusieurs minutes peuvent s'écouler avant que la veilleuse s'allume, car tout l'air accumulé dans la tuyauterie de gaz doit préalablement être purgé.
  - Si le bouton ne se soulève pas de lui-même lorsqu'on le relâche, arrêtez et appelez immédiatement un technicien qualifié ou le fournisseur de gaz.
  - Si la veilleuse ne reste pas allumée après plusieurs tentatives, réglez le bouton d'admission du gaz à la position OFF (fig. A) et appelez un technicien d'entretien ou le fournisseur de gaz.
  11. Remplacez les panneaux d'accès interne et externe.
  12. En vous tenant à distance, tournez le bouton d'admission du gaz dans le sens antihoraire jusqu'à la position ON (OUVERT) (fig. C).
  13. Réglez le thermostat à la température désirée.
- DANGER** : En augmentant la température de l'eau, on augmente aussi les risques de brûlures. Avant de changer le réglage de la température, consultez le manuel d'instructions.

## COMMENT COUPER L'ADMISSION DE GAZ DE L'APPAREIL

1. Réglez le thermostat à la plus basse température.
2. Enfoncez légèrement le bouton d'admission du gaz, puis tournez-le dans le sens horaire jusqu'à la position OFF (FERMÉ). Ne le forcez pas (fig. A).

## POUR VOTRE SÉCURITÉ LISEZ AVANT D'ALLUMER



**AVERTISSEMENT :** Quiconque ne respecte pas à la lettre les instructions dans la présente notice risque de déclencher un incendie ou une explosion entraînant des dommages, des blessures ou la mort.



**AVANT D'ALLUMER : REMPLISSEZ ENTièrement LE SYSTÈME D'EAU ET PURGEZ TOUTES LES CONDUITES AU ROBINET.**

- A. Cet appareil est muni d'une veilleuse qui doit être allumée manuellement. Respectez les instructions ci-dessous à la lettre.
- B. **AVANT D'ALLUMER LA VEILLEUSE**, renifllez tout autour de l'appareil pour déceler une odeur de gaz. Renifllez près du plancher, car certains gaz sont plus lourds que l'air et peuvent s'accumuler au niveau du sol.
- QUE FAIRE SI VOUS SENTEZ UNE ODEUR DE GAZ**
- Ne pas tenter d'allumer d'appareil.
  - Ne touchez à aucun interrupteur; ne pas vous servir des téléphones se trouvant dans le bâtiment.
  - Appelez immédiatement votre fournisseur de gaz depuis un voisin. Suivez les instructions du fournisseur.
  - Si vous ne pouvez rejoindre le fournisseur, appelez le service des incendies.
- C. Ne poussez ou tournez le bouton d'admission du gaz qu'à la main; ne jamais utiliser d'outil. Si le bouton reste coincé, ne tentez pas de le réparer; appelez un technicien qualifié. Le fait de forcer le bouton ou de le réparer peut déclencher une explosion ou un incendie.
- D. N'utilisez pas cet appareil s'il a été plongé dans l'eau, même partiellement. Faites inspecter l'appareil par un technicien qualifié et remplacez toute partie du système de contrôle et toute commande qui ont été plongés dans l'eau.

## INSTRUCTIONS D'ALLUMAGE

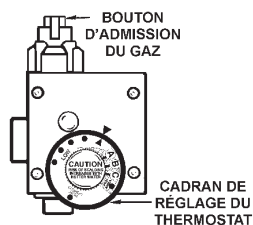
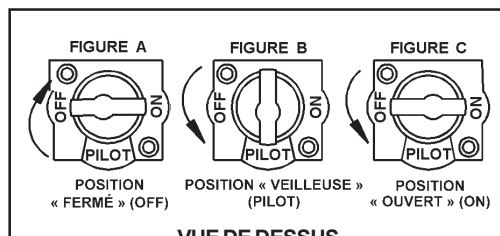

FIGURE 1



VUE DE DESSUS

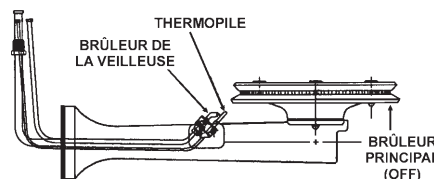

FIGURE D

1. **ARRÊTEZ!** Lisez les instructions de sécurité sur la portion supérieure de cette étiquette.
2. Réglez le thermostat à la température la plus basse en tournant le cadran à fond dans le sens horaire .
3. Enfoncez légèrement le bouton d'admission du gaz, puis tournez-le dans le sens horaire jusqu'à la position OFF (FERMÉ) (fig. A).  
REMARQUE : Ce bouton ne peut être tourné de la position PILOT (VEILLEUSE) à la position OFF que s'il est légèrement enfoncé. Ne le forcez pas.
4. Retirez les panneaux d'accès interne et externe se trouvant dessous et derrière la commande de gaz.
5. Attendez cinq minutes pour laisser échapper tout le gaz. Reniflrez tout autour de l'appareil, y compris près du plancher, pour déceler une odeur de gaz. Si vous sentez une odeur de gaz, **ARRÊTEZ!** Passez à l'étape B des instructions de sécurité sur la portion supérieure de cette étiquette. S'il n'y a pas d'odeur de gaz, passez à l'étape suivante.
6. Repérez la veilleuse en suivant le tube de métal à partir du bas de la commande de gaz, à droite, vers le brûleur (fig. D).
7. Tournez le bouton d'admission du gaz dans le sens antihoraire jusqu'à la position PILOT (VEILLEUSE) (fig. B).
8. Enfoncez complètement le bouton d'admission du gaz maintenez-le enfoncé. Allumez sans tarder la veilleuse avec une allumette. Maintenez le bouton d'admission du gaz enfoncé pendant environ une (1) minute après que la veilleuse s'est allumée. Relâchez le bouton pour qu'il revienne à sa position initiale. La veilleuse doit rester allumée. Si elle s'éteint, reprendre les étapes 3 à 8. Plusieurs minutes peuvent s'écouler avant que la veilleuse ne s'allume, car tout l'air accumulé dans la tuyauterie de gaz doit préalablement être purgé.
9. Si le bouton ne se soulève pas de lui-même lorsqu'on le relâche, arrêtez et appelez immédiatement un technicien qualifié ou le fournisseur de gaz.
10. Si la veilleuse ne reste pas allumée après plusieurs tentatives, réglez le bouton d'admission du gaz à la position OFF et appelez un technicien d'entretien ou le fournisseur de gaz.
9. Remplacez les portes d'accès interne et externe.
10. En vous tenant à distance, tournez le bouton d'admission du gaz dans le sens antihoraire jusqu'à la position ON (OUVERT) (fig. C).
11. Réglez le thermostat à la température désirée (fig. 1).



**ATTENTION :** En augmentant la température de l'eau, on augmente aussi les risques de brûlures. Avant de changer le réglage de la température, consultez le présent manuel.

## COMMENT COUPER L'ADMISSION DE GAZ DE L'APPAREIL

1. Réglez le thermostat à la température la plus basse.
2. Appuyez légèrement sur le bouton d'admission du gaz et tournez-le dans le sens horaire jusqu'à la position OFF (FERMÉ) (fig. A). Ne le forcez pas.

## Réglage de la température

Des cycles de chauffage courts et répétés, causés par de brèves périodes de consommation d'eau chaude, peuvent entraîner des températures aux points de prélèvement qui dépassent de 30 °F (16,7 °C) la température de consigne. Avec ce type de consommation, il est souhaitable de régler le thermostat à une température plus basse afin de réduire les risques de brûlures.

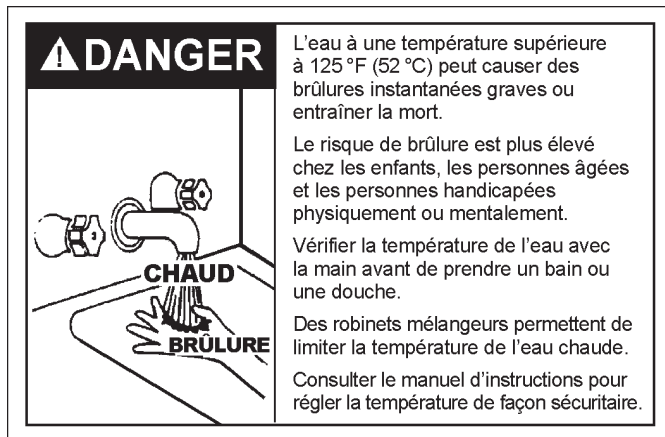

L'EAU TRÈS CHAUDE PEUT OCCASIONNER DES BRÛLURES. Les chauffe-eau sont conçus pour produire de l'eau chaude. Or le contact avec l'eau chauffée à la température nécessaire pour la lessive, le lavage de la vaisselle et autres corvées de nettoyage peut provoquer des blessures permanentes. Le risque de blessure permanente est plus élevé chez les personnes âgées, les enfants et les personnes handicapées physiquement ou mentalement. Si ces personnes utilisent l'eau chaude ou si une loi provinciale ou un code local exige de limiter la température de l'eau chaude aux robinets, des précautions particulières doivent être prises. En plus de régler la température à la valeur la plus basse possible, on peut installer un dispositif tel qu'une vanne de mélange à la sortie du chauffe-eau ou un robinet mélangeur à chaque point d'utilisation d'eau chaude par ces personnes. Les plomberies et les quincailleries vendent ce type de vanne (fig. 8, page 9, et fig. 15, page 13). **Consulter le service à la clientèle Maytag (1 800 788-8899).** Suivre les instructions d'installation du fabricant du robinet. Avant de modifier le réglage du thermostat prévu à l'usine, consulter les figures 22 et 23. En réglant la température à la valeur la plus basse possible, on améliore le rendement énergétique de l'appareil.

Ne jamais laisser de jeunes enfants ouvrir un robinet d'eau chaude ou se faire couler un bain. Ne jamais laisser un enfant ou une personne handicapée sans surveillance dans la baignoire ou sous la douche.

**REMARQUE :** La plupart des fabricants de lave-vaisselle recommandent une température entre 120 °F et 140 °F (49 °C et 60 °C).

Le thermostat du chauffe-eau a été réglé au minimum en usine (position PILOT LIGHTING). Il s'agit de le régler à la température voulue. La marque (▲), qui correspond à une température d'environ 120 °F (49 °C), est le point de départ recommandé. Certains codes locaux ou provinces exigent un point de réglage plus bas.

Tourner le cadran du thermostat à droite (↻) pour diminuer la température ou à gauche (↻) pour l'augmenter.

En cas de surchauffe ou si l'alimentation de gaz ne s'arrête pas, fermer manuellement le robinet d'arrêt du gaz.

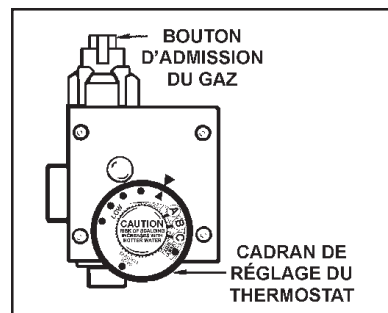

FIGURE 22

Points de consigne	Délai d'ébouillantage (brûlures au 2 <sup>e</sup> et 3 <sup>e</sup> degré sur la peau d'un adulte)
TRÈS CHAUD = environ 160 °F (71 °C)	Environ 0,5 seconde
C = environ 150 °F (66 °C)	Environ 1,5 seconde
B = environ 140 °F (60 °C)	Moins de 5 secondes
A = environ 130 °F (54 °C)	Environ 30 secondes
▲ = environ 120 °F (49 °C)	Plus de 5 minutes
TIÈDE = environ 80 °F (27 °C)	-----

FIGURE 23

## Nettoyage du réservoir (dépôts)

Les dépôts accumulés au fond du réservoir peuvent causer des niveaux de bruit variables et même entraîner la défaillance du réservoir s'ils ne sont pas éliminés. Dans certaines régions aquifères, il est possible d'enlever les dépôts en retirant environ un gallon d'eau du chauffe-eau, une fois par mois, par le robinet de vidange.

## Inspection du système de ventilation

### ! AVERTISSEMENT

**Danger d'inhalation de monoxyde de carbone**



- Des fuites de gaz de combustion peuvent se produire si l'évent est mal raccordé.
- Inspecter souvent le système de ventilation. Un évent obstrué, encrassé ou défectueux peut entraîner des blessures graves ou mortelles.
- Ne pas entreposer de produits chimiques corrosifs près du chauffe-eau.
- La corrosion chimique du système d'évacuation des gaz de combustion et de ventilation peut causer des blessures graves ou entraîner la mort.
- Communiquer avec un installateur ou une entreprise de service agréés.

L'inhalation de monoxyde de carbone peut causer des lésions au cerveau ou entraîner la mort. Toujours lire et bien comprendre le manuel d'instructions.

Inspecter visuellement le système de ventilation au moins une fois par an, en cherchant la présence :

- D'obstructions pouvant gêner la ventilation. L'air de ventilation et l'air de combustion doit circuler librement.
- De dommages ou de détériorations pouvant gêner la ventilation ou provoquer des fuites de produits de combustion.
- De fragments de rouille autour du sommet du chauffe-eau.

S'assurer que la tuyauterie de ventilation est raccordée de façon appropriée, de manière à éliminer les risques de fuite de gaz de combustion susceptibles d'entraîner la mort par asphyxie.

Un système de ventilation obstrué ou défectueux peut présenter de graves risques pour la santé et causer l'asphyxie.

La présence de vapeurs chimiques dans l'air de combustion peut entraîner la corrosion du système de ventilation et d'évacuation des gaz de combustion. Les propulseurs d'aérosol, les solvants de nettoyage, les réfrigérants pour réfrigérateurs et climatiseurs, les produits chimiques pour piscines, le chlorure de calcium, le chlorure de sodium, les cires, les agents de blanchiment et les produits chimiques industriels peuvent provoquer une telle corrosion.

Si l'inspection du système de ventilation révèle un encrassement par la suie ou une détérioration, c'est qu'il y a un défaut. **Communiquer avec le service à la clientèle Maytag, au 1 800 788-8899, pour obtenir le nom d'un agent de service agréé, ou avec le fournisseur de gaz, afin de faire corriger le défaut et nettoyer ou remplacer le tuyau d'évacuation des gaz et le système de ventilation avant de remettre le chauffe-eau en marche.**

## Inspection du brûleur

Les dégâts causés par l'inondation d'un chauffe-eau ne sont pas toujours immédiatement visibles et décelables. Cependant, après un certain temps, la détérioration progressive du chauffe-eau peut causer des BLESSURES GRAVES OU MORTELLES, ET DES DOMMAGES MATÉRIELS. **Si un chauffe-eau a été inondé, communiquer avec le détaillant Maytag où l'appareil a été acheté ou avec le service à la clientèle Maytag, au 1 800 788-8899, pour obtenir le nom d'un agent de service agréé et faire remplacer le chauffe-eau. Ne pas tenter de le réparer! Il faut le remplacer.**

Au moins une fois l'an, inspecter visuellement le brûleur principal et celui de la veilleuse (fig. 24).

Vérifier si les brûleurs sont encrassés par la suie. La présence de suie est anormale et nuit à la combustion.

La formation de suie indique un défaut qui doit être corrigé avant la remise en marche du chauffe-eau. Le cas échéant, fermer l'arrivée de gaz du chauffe-eau et ne la rouvrir qu'une fois les réparations nécessaires exécutées. Toute négligence à corriger la cause de cet encrassement entraîne des risques d'incendie pouvant provoquer des blessures graves ou mortelles, et des dommages matériels.

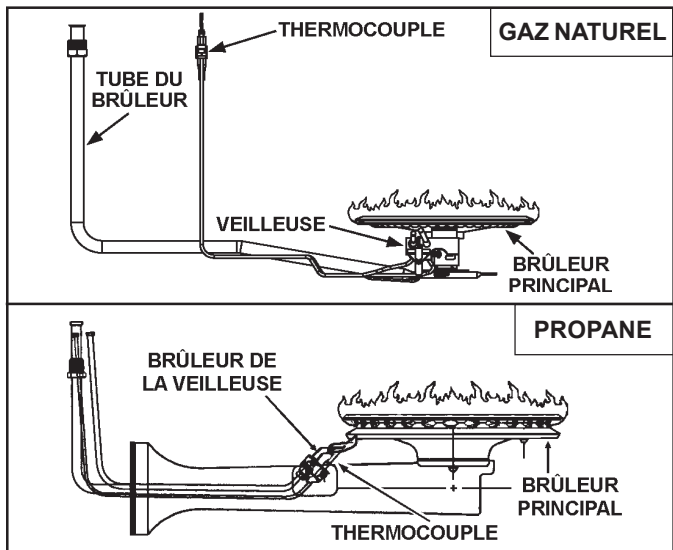

FIGURE 24

## Nettoyage du brûleur

Si l'inspection du brûleur révèle qu'un nettoyage est nécessaire, enfoncer légèrement le bouton d'admission du gaz, puis le tourner à droite (↻) jusqu'à la position OFF.

**REMARQUE : Ce bouton ne peut être tourné de la position PILOT à la position OFF que s'il est légèrement enfoncé. NE PAS LE FORCER.**

Les dépôts sur le brûleur ou autour de celui-ci peuvent être enlevés à l'aide d'un boyau d'aspirateur passé avec précaution par la porte d'accès du chauffe-eau. Si le brûleur doit être retiré pour être nettoyé, **communiquer avec le service à la clientèle Maytag au 1 800 788-8899 afin qu'un agent de service agréé retire le brûleur, le nettoie et corrige le défaut qui est à l'origine de l'encrassement.**

## Entretien courant

Passer l'aspirateur autour de la base du chauffe-eau pour éliminer la poussière, la saleté et la peluche.

	<b>⚠ DANGER</b>
	<b>Danger d'incendie ou d'explosion</b>

- Ne pas obstruer les ouvertures d'admission d'air de combustion au bas du chauffe-eau.
- Ne pas entreposer ni utiliser de produits volatils inflammables (essence, solvants, colles, etc.) près du chauffe-eau ou de tout appareil.
- L'explosion du réservoir peut entraîner des blessures graves ou la mort.

**VÉRIFIER L'EMPLACEMENT DU CHAUFFE-EAU :** Pour assurer une ventilation et un apport d'air de combustion adéquats, les dégagements prescrits autour du chauffe-eau doivent être respectés. Voir la section « Points à considérer dans le choix de l'emplacement ». Pour éliminer les risques d'incendie, tenir à l'écart du chauffe-eau tout matériau combustible (vêtements, produits de nettoyage, liquides inflammables, etc.).

## Inspection de la tige d'anode

<b>ATTENTION</b>
<b>Risque de dommages matériels</b>

- Veiller à ce que le chauffe-eau ne subisse aucun dommage.
- Inspecter régulièrement la tige de l'anode et la remplacer au besoin.

La tige d'anode sert à protéger le réservoir contre la corrosion. La plupart des réservoirs d'eau chaude en sont munis. Cette tige, une fois immergée dans l'eau, se consume progressivement pour protéger le réservoir. Au lieu de corroder le réservoir, les ions de l'eau attaquent la tige d'anode et la consomment. Le goût et la couleur de l'eau ne sont pas affectés. La tige d'anode doit être maintenue en bonne condition pour que le réservoir reste en bon état.

Le degré de détérioration de la tige d'anode dépend de la conductivité plutôt que de la composition de l'eau. Une tige d'anode corrodée ou piquée révèle une eau à forte conductivité; elle doit être vérifiée et remplacée plus souvent qu'une tige d'anode apparemment intacte. Le remplacement de la tige d'anode lorsqu'elle est usée prolongera la durée de vie du chauffe-eau. L'inspection de la tige d'anode doit être faite par un technicien qualifié. L'inspection doit être faite au moins une fois par an après l'expiration de la garantie.

## Fonctionnement de la soupape de décharge à sécurité thermique

La soupape de décharge doit être ouverte manuellement au moins une fois par an.

<b>⚠ DANGER</b>	<ul style="list-style-type: none"><li>• Risque de brûlures.</li><li>• Sortie d'eau très chaude.</li><li>• Tenir les mains loin de la sortie d'évacuation de la soupape de décharge.</li></ul>
-----------------	---

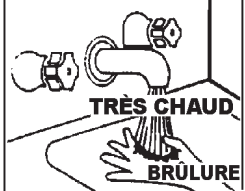

Avant l'ouverture manuelle de la soupape, s'assurer que personne ne se trouve devant la sortie de la conduite d'évacuation ou à proximité et que l'eau très chaude s'écoulant de la soupape ne causera pas de dégâts matériels (fig. 25).

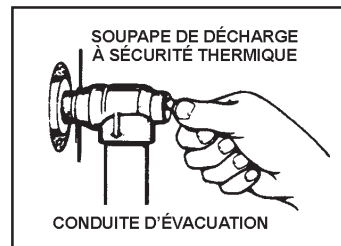

FIGURE 25

Si la soupape de décharge ne revient pas à sa position initiale après l'ouverture manuelle et qu'elle continue de laisser s'écouler de l'eau, fermer immédiatement le robinet d'eau froide à l'entrée du chauffe-eau, vidanger le chauffe-eau conformément aux instructions ci-dessous et remplacer la soupape par une soupape neuve.

Si la soupape de décharge suinte ou qu'elle s'ouvre périodiquement, il s'agit probablement d'un problème de dilatation thermique. Il est possible qu'un clapet antiretour soit installé entre la canalisation publique et l'entrée du chauffe-eau ou incorporé au compteur d'eau. **Pour plus de détails, consulter le service à la clientèle Maytag, au 1 800 788-8899. Ne jamais obturer la soupape de décharge.**

## Vidange

Par temps de gel, vidanger le chauffe-eau s'il doit être mis hors service. Un nettoyage et une vidange périodiques peuvent aussi s'avérer nécessaires en cas d'accumulation excessive de dépôts dans le réservoir.

<b>⚠ DANGER</b>	<ul style="list-style-type: none"><li>• Risque de brûlures.</li><li>• Sortie d'eau très chaude.</li><li>• Tenir les mains loin de la sortie du robinet de vidange.</li></ul>
-----------------	--

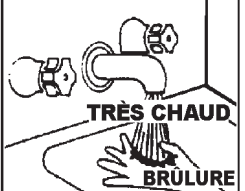

- Tourner le bouton d'admission du gaz à la position OFF.
- FERMER le robinet d'entrée d'eau froide du chauffe-eau.
- OUVRIER un robinet d'eau chaude proche du chauffe-eau et le laisser ouvert pour permettre la vidange.

- Raccorder un tuyau au robinet de vidange et le faire courir jusqu'à un drain adéquat.
- OUVRIR le robinet de vidange du chauffe-eau pour vider le réservoir.

**NOTA : Si le chauffe-eau doit être maintenu hors service pour une période prolongée, laisser le robinet de vidange ouvert et le tuyau raccordé afin que l'eau puisse être évacuée vers le drain.**

- FERMER le robinet de vidange.
- Suivre les instructions de la section « Remplissage du chauffe-eau ».
- Suivre les directives d'allumage pour remettre le chauffe-eau en service.

## Remplacement de la rondelle du robinet de vidange

(Pour certains modèles dotés d'un robinet de vidange en plastique, fig. 26)

**REMARQUE : Pour la commande de pièces de remplacement, voir la liste des pièces de rechange dans le présent manuel.**

- Fermer l'entrée de gaz du chauffe-eau.
- Suivre les instructions de vidange.
- En le tournant vers la gauche (↶), desserrer et enlever le capuchon hexagonal situé sous la manette à vis du robinet de vidange.
- Retirer et remplacer la rondelle.

- Remettre en place la manette à vis et le capuchon hexagonal et serrer avec une clé. **NE PAS SERRER TROP FORT.**
- Suivre les instructions de la section « Remplissage du chauffe-eau ».
- Vérifier s'il y a des fuites.
- Suivre les directives d'allumage pour remettre le chauffe-eau en service.

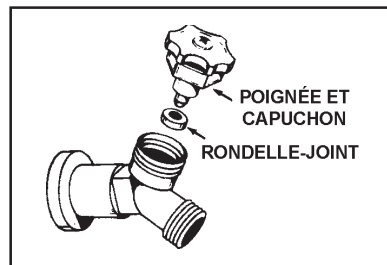

FIGURE 26

## Service

Avant d'appeler un technicien pour des réparations, lire d'abord les sections « Situations pouvant se produire à la mise en service » et « Conditions de fonctionnement » du guide de dépannage du manuel.

Si un problème persiste ou en cas de doute sur le bon fonctionnement du chauffe-eau, demander au service à la clientèle Maytag de vérifier l'appareil.

**Appeler le service à la clientèle Maytag, au 1 800 788-8899, pour obtenir le nom d'un agent de service agréé.**

# GUIDE DE DÉPANNAGE

## Situations pouvant se produire à la mise en service

### Fonctionnement du coupe-tirage

Pour vérifier le fonctionnement du coupe-tirage, effectuer un test sous dépressurisation maximale du bâtiment. Toutes les portes et les fenêtres étant fermées et tous les équipements de traitement de l'air et ventilateurs d'évacuation (chaudières, sècheuses, hottes aspirantes et ventilateurs de salle de bain, etc.) étant en marche, allumer une allumette et vérifier que la flamme est attirée par le coupe-tirage lorsque le brûleur est en marche. Si la flamme n'est pas attirée vers le coupe-tirage, arrêter le chauffe-eau et apporter les modifications nécessaires au circuit d'alimentation d'air pour corriger la situation.

### Condensation

Chaque fois qu'on remplit le chauffe-eau d'eau froide et que le brûleur est allumé, de la condensation se forme. Le chauffe-eau peut sembler présenter une fuite d'eau alors qu'il s'agit en fait d'eau de condensation. Ce phénomène se produit habituellement :

- Au remplissage d'un chauffe-eau neuf.
- Quand il y a production de vapeur d'eau sous l'effet de la combustion du gaz, surtout dans le cas de chauffe-eau à haut rendement qui dégagent des gaz de combustion dont la température est plus basse.

- Après l'utilisation d'une grande quantité d'eau sur une courte période, lorsque l'eau de remplissage du réservoir est très froide.

L'humidité contenue dans les produits de combustion se condense sur la surface plus froide du réservoir et forme des gouttes d'eau qui peuvent tomber sur le brûleur ou sur d'autres surfaces chaudes en produisant un bruit de friture ou un grésillement.

Si la condensation est excessive, l'eau qui s'écoule le long du conduit d'évacuation des gaz de combustion et qui tombe sur le brûleur principal peut même éteindre la veilleuse.

La quantité d'eau de condensation produite et son apparition soudaine peuvent faire croire à une fuite du réservoir. Cependant, cette condition disparaît dès que l'eau atteint une température suffisante dans le réservoir (après une ou deux heures environ).

Il ne faut donc pas conclure que le chauffe-eau fuit avant que l'eau ait eu le temps de se réchauffer.

Un chauffe-eau de capacité insuffisante peut produire plus de condensation. La capacité du chauffe-eau doit être choisie en fonction des besoins en eau chaude des habitants, y compris pour les lave-vaisselle, les lessiveuses et les douches.

On remarque souvent une condensation excessive pendant l'hiver et au début du printemps quand la température de l'eau froide est la plus basse.



Une ventilation adéquate est essentielle pour que le chauffe-eau puisse fonctionner normalement et pour assurer l'évacuation efficace des produits de combustion et de la vapeur d'eau.

## Fumée et odeur

À la première mise en service du chauffe-eau, il n'est pas rare de constater le dégagement d'une petite quantité de fumée et d'une odeur. Produits en raison de la combustion de l'huile qui protège certaines pièces métalliques, ces effets disparaissent rapidement.

## Dilatation thermique

<b>ATTENTION</b>
<b>Risque de dommages matériels</b>
<ul style="list-style-type: none"><li>• Veiller à ce que le chauffe-eau ne subisse aucun dommage.</li><li>• Installer au besoin un réservoir ou un autre dispositif de dilatation thermique.</li><li>• Communiquer avec un installateur ou une entreprise de service agréés.</li></ul>

Pour remédier aux effets des surpressions, des coupures fréquentes, des coups de bélier, etc., le réseau de distribution d'eau peut avoir été équipé de dispositifs de protection tels que détendeurs de pression, clapets antiretour et dispositifs antirefoulement entre la canalisation publique et l'entrée du chauffe-eau. Si ces dispositifs ne comportent pas de dérivation interne et si aucune mesure corrective n'est prise le cas échéant, le système d'alimentation en eau chaude risque de se transformer en circuit fermé. Les systèmes en circuit fermé ne permettent pas d'absorber la surpression créée par la dilatation de l'eau lorsque la température augmente.

Lorsqu'elle est chauffée, l'eau du réservoir se dilate, ce qui augmente la pression dans le système d'alimentation. Dès que la pression d'ouverture de la soupape de décharge à sécurité thermique est atteinte, la soupape limite automatiquement la surpression. **Cependant, il faut se rappeler que la soupape de décharge n'a pas pour rôle de limiter en permanence la surpression causée par la dilatation thermique de l'eau.** En fait, une telle situation est inacceptable et doit être corrigée.

Il est recommandé que tous les dispositifs de protection pouvant avoir pour effet de « fermer » le système soient munis d'une dérivation ou que le système soit équipé d'un réservoir d'expansion ou d'un dispositif de décharge capable de limiter la surpression. On peut commander un tel réservoir auprès du service à la clientèle Maytag, au 1 800 788-8899. Pour obtenir de l'assistance relativement à cette situation, communiquer avec l'inspecteur de plomberie local, le service public des eaux ou le **service à la clientèle Maytag, au 1 800 788-8899.**

## Bruits étranges

Certains bruits produits par la dilatation et la contraction de pièces métalliques pendant les cycles de réchauffement et de refroidissement n'indiquent pas la présence d'une situation nuisible ou dangereuse.

Pendant les périodes d'échauffement et de refroidissement, la condensation cause un grésillement et un bruit de craquement dans la région du brûleur. Ces bruits sont considérés comme normaux. Voir la section « Condensation ».

## Conditions de fonctionnement

### Eau malodorante

Chaque chauffe-eau comporte au moins une tige d'anode (voir la section « Liste des pièces de rechange ») pour protéger le réservoir contre la corrosion. Selon la composition de l'eau, une réaction chimique peut se produire entre l'eau et la tige d'anode. La plainte la plus fréquente associée à la tige d'anode est le dégagement d'une odeur d'œufs pourris. Cette odeur provient de l'hydrogène sulfuré dissout dans l'eau. Pour que cette odeur se développe, il faut que les quatre conditions suivantes soient remplies simultanément :

- forte concentration de sulfate dans l'eau d'alimentation;
- peu ou pas d'oxygène dissout dans l'eau;
- prolifération dans le chauffe-eau d'une bactérie réductrice du sulfate, non toxique pour l'être humain;
- excès d'hydrogène actif dans le réservoir causé par l'action anticorrosion de l'anode.

Pour éliminer ou réduire cette odeur désagréable, on peut, dans certains modèles de chauffe-eau, remplacer l'anode (ou les anodes) par une anode en matériau moins actif, puis traiter au chlore le réservoir et toutes les conduites d'eau chaude.

**Pour plus de renseignements concernant le kit de remplacement d'anode et le traitement au chlore, communiquer avec le service à la clientèle Maytag, au 1 800 788-8899.**

Si l'odeur désagréable persiste après le remplacement de l'anode et le traitement au chlore, il ne reste plus qu'à considérer le traitement au chlore ou l'aération du système de distribution d'eau en amont du chauffe-eau.

**Ne pas retirer l'anode et laisser le réservoir sans protection, au risque d'annuler toutes les garanties couvrant le chauffe-eau.**

### Présence d'air dans les robinets d'eau chaude

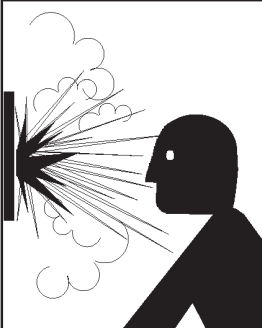
	<b>AVERTISSEMENT</b>
	<b>Danger d'explosion</b>
	<ul style="list-style-type: none"><li>• De l'hydrogène, gaz très inflammable, peut être présent à la sortie des robinets d'eau chaude.</li><li>• Avant d'ouvrir un robinet d'eau chaude, éloigner toutes les sources d'allumage.</li></ul>

**HYDROGÈNE :** Il peut y avoir formation d'hydrogène dans un système d'alimentation en eau chaude non utilisé pendant une période relativement longue (en général deux semaines ou plus). L'hydrogène est un gaz très inflammable et explosif. Pour prévenir les risques d'accidents, il est recommandé d'ouvrir le robinet d'eau chaude le plus éloigné du chauffe-eau quelques minutes avant de mettre en marche les appareils électriques (lave-vaisselle, lessiveuse, etc.) raccordés au système d'eau chaude. S'il y a de l'hydrogène dans le circuit, un bruit inhabituel semblable au bruit de l'air qui s'échappe d'un tuyau peut se faire entendre lors de l'ouverture du robinet. Ne pas fumer ni approcher de flamme nue du robinet pendant l'ouverture.

## Système d'arrêt automatique en cas de température excessive de l'eau

Le chauffe-eau est équipé d'un système de coupure automatique du gaz qui se déclenche quand la température de l'eau dépasse la limite prédéfinie. Ce limiteur de température est intégré à la commande de gaz. S'il se déclenche, il ne peut pas être réenclenché. Dans ce cas, la commande de gaz doit être remplacée au complet. Fermer l'arrivée de gaz principale du chauffe-eau. **Communiquer avec le service à la clientèle Maytag, au 1 800 788-8899, pour obtenir le nom d'un agent de service agréé.**

## Points de vérification des fuites

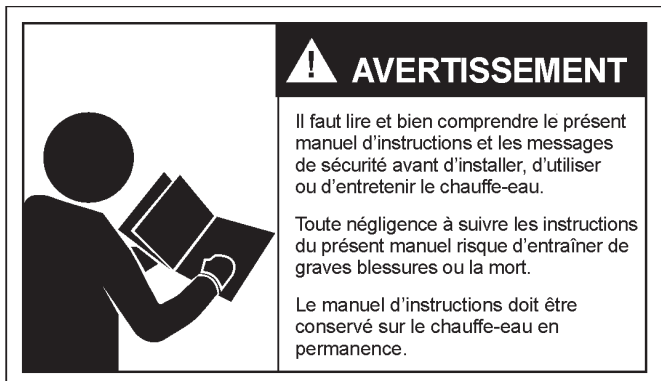

Lire d'abord le présent manuel. Ensuite, avant de vérifier le chauffe-eau, s'assurer que l'entrée de gaz est fermée et ne l'ouvrir qu'une fois le réservoir entièrement rempli d'eau.

Ne jamais utiliser le chauffe-eau s'il n'est pas entièrement rempli d'eau. Pour ne pas endommager le réservoir, le chauffe-eau doit être entièrement rempli. Avant d'ouvrir le robinet de gaz, l'eau doit s'écouler des robinets d'eau chaude (fig. 28).

A. Présence d'eau au niveau du coupe-tirage. Proviens de la condensation de la vapeur d'eau contenue dans les produits de combustion. Dénote un problème dans l'évent de sortie. **Communiquer avec le service à la clientèle Maytag, au 1 800 788-8899, pour obtenir le nom d'un agent de service agréé.**

B. \* Condensation observable sur les tuyaux. Normal par temps humide; peut indiquer une fuite dans un raccord.

C. \* Eau sur le raccord de la tige d'anode. Fuite possible.

D. Léger écoulement d'eau de la soupape de décharge à sécurité thermique. Peut être causé par la dilatation thermique de l'eau du système ou par une pression d'alimentation d'eau élevée.

E. \* Fuite possible de la soupape de décharge au niveau du raccord avec le réservoir.

F. Un écoulement d'eau peut apparaître à la sortie du robinet de vidange s'il est légèrement ouvert.

G. \* Fuite possible du robinet de vidange au niveau du raccord avec le réservoir.

H. Les produits de combustion contiennent de la vapeur d'eau qui peut se condenser sur les surfaces plus froides du réservoir. Des gouttes d'eau se forment et tombent sur le brûleur ou sur le sol. Cet effet se produit couramment au moment de la première mise en service ou lorsque l'eau d'alimentation est très froide.

I. La présence d'eau au bas du chauffe-eau ou sur le sol peut être due à de la condensation, à un raccord mal serré ou à la soupape de décharge à sécurité thermique. **NE PAS REMPLACER** le chauffe-eau avant d'avoir fait une inspection complète de tous les points de fuite possibles et tenté toutes les mesures correctives nécessaires.

Il faut aussi vérifier si la fuite d'eau observée provient d'autres appareils ou d'autres conduites d'eau ou est due à un suintement du sol.

\* Pour contrôler le point où la partie fileté d'un raccord pénètre dans le réservoir, insérer un coton-tige entre l'ouverture de la chemise et le raccord. Si le coton est humide, suivre les instructions de vidange de la section « Entretien et réparation », puis retirer le raccord. Mettre de la pâte à joint ou du ruban de téflon sur les filets et remettre le raccord en place. Pour terminer, suivre les instructions de remplissage du chauffe-eau à la section « Choix de l'emplacement du chauffe-eau et installation ».

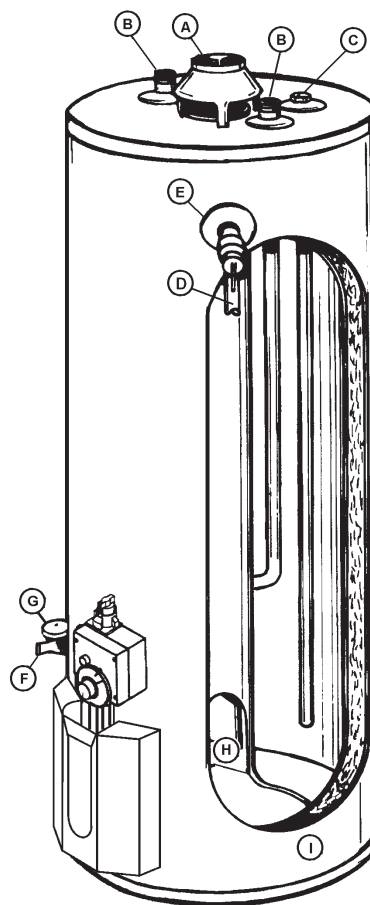

FIGURE 28

# GUIDE DE DÉPANNAGE

Le guide ci-dessous est destiné aux agents qualifiés du service à la clientèle Maytag. Au besoin, communiquer avec le service à la clientèle Maytag, au 1 800 788-8899.

Problème	Cause	Solution
<b>FUITES D'EAU</b>	Raccord d'eau chaude ou d'eau froide, soupape de décharge, robinet de vidange ou filetage du thermostat non étanches.	Resserrer les raccords filetés.
	Fuite provenant d'autres appareils ou de conduites d'eau.	Inspecter les appareils proches du chauffe-eau.
	Condensation des produits de combustion.	Voir la section « Condensation ».
<b>FUITES DE LA SOUPAPE DE DÉCHARGE À SÉCURITÉ THERMIQUE</b>	Dilatation thermique dans un circuit d'eau fermé.	Installer un réservoir de dilatation thermique (NE PAS obturer la soupape de décharge).
	Soupape mal assise sur son siège.	Vérifier le bon fonctionnement de la soupape de décharge. (NE PAS l'obtenir).
<b>EAU MALODORANTE</b>	Forte concentration de sulfate ou de minéraux dans l'eau d'alimentation.	Vidanger le chauffe-eau entièrement, le rincer et le remplir de nouveau.
	Bactéries dans l'eau d'alimentation.	Traiter au chlore ou aérer le système de distribution d'eau.
<b>LA VEILLEUSE NE S'ALLUME PAS</b>	Bouton d'admission du gaz mal positionné.	Voir les instructions d'allumage.
	Robinet de gaz principal fermé.	Ouvrir le robinet de gaz principal.
	Mauvais fonctionnement du thermocouple.	Remplacer la veilleuse ou le thermocouple.
	Allumette loin de la veilleuse	Localiser la veilleuse et en approcher l'allumette.
<b>LE BRÛLEUR NE RESTE PAS ALLUMÉ</b>	Mauvais fonctionnement du thermocouple.	Remplacer la veilleuse ou le thermocouple.
	Commande de gaz défectueuse.	Remplacer la commande de gaz.
<b>VEILLEUSE EN PANNE</b>	Brûleur de la veilleuse encrassé.	Nettoyer la veilleuse au complet.
	Pointe du thermocouple non en contact avec la flamme de la veilleuse.	Insérer le thermocouple convenablement.
	Mauvais fonctionnement du thermocouple.	Remplacer la veilleuse ou le thermocouple.
	Commande de gaz défectueuse.	Remplacer la commande de gaz.
<b>MANQUE D'EAU CHAUDE</b>	Chauffe-eau éteint ou thermostat fermé.	Voir les instructions d'allumage.
	Thermostat réglé trop bas.	Voir la section « Réglage de la température ».
	Chauffe-eau de capacité insuffisante.	Réduire la consommation d'eau chaude.
	Pression du gaz trop basse.	Communiquer avec le fournisseur de gaz.
	Eau anormalement froide à l'entrée.	Laisser le chauffe-eau réchauffer l'eau plus longtemps.
	Fuites dans les tuyaux d'eau chaude ou les appareils.	Demander à un plombier de vérifier l'installation et de réparer les fuites.
	Limiteur de température déclenché.	Demander à un agent du service à la clientèle Maytag de déterminer la cause du problème.
<b>EAU TROP CHAUDE</b>	Thermostat réglé trop haut.	Voir la section « Réglage de la température ».
<b>BRUIT DU CHAUFFE-EAU</b>	Condensation s'égouttant sur le brûleur.	Voir la section « Condensation ».
<b>GRÉSILLEMENT, GRONDEMENT</b>	Dépôt de matières ou de calcium au fond du réservoir.	Nettoyer le dépôt au fond du réservoir. Voir les instructions de vidange à la section « Entretien ».
<b>ENCRASSEMENT PAR LA SUIE</b>	Mauvaise combustion.	Aucun réglage possible. Demander à un agent du service à la clientèle Maytag de déterminer la cause du problème.
<b>ODEUR DE GAZ DE COMBUSTION</b>	Apport d'air frais insuffisant.	Demander à un agent du service à la clientèle Maytag de déterminer la cause du problème.
	Évent mal installé.	
	Rupture de tirage.	
	Mauvaise combustion.	

# LISTE DES PIÈCES DE RECHANGE

## CHAUFFE-EAU AU GAZ MAYTAG

N° DE MODÈLE	
HXN4975S	75 gallons au gaz naturel
HXP4975S	75 gallons au gaz propane

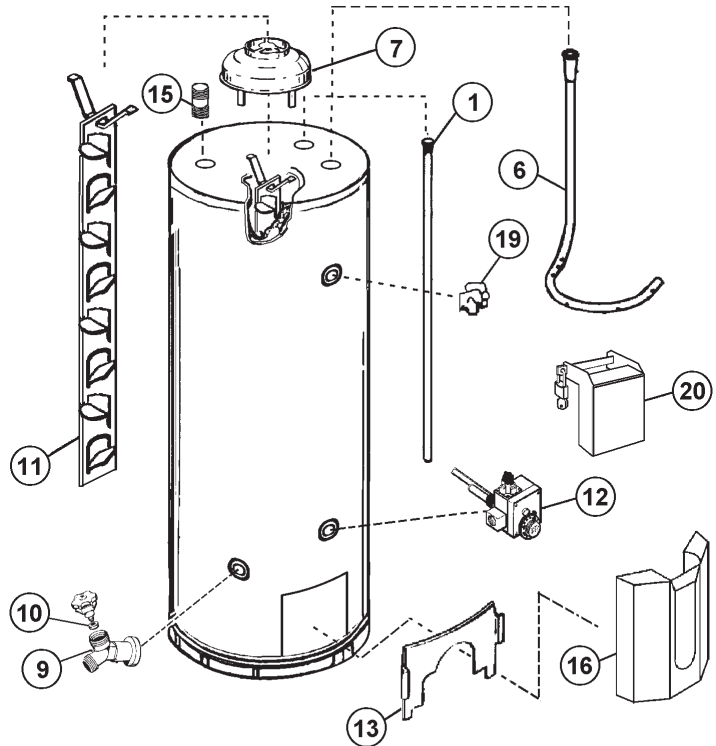
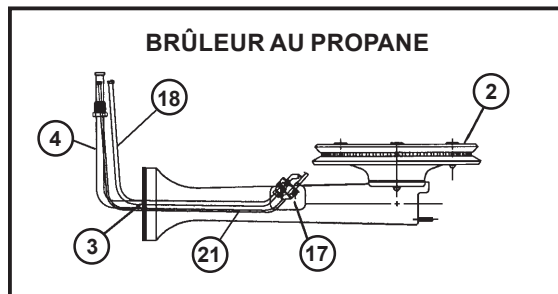
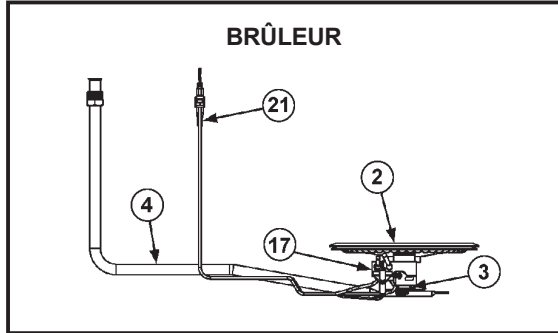

N°	Description de la pièce	Numéro du modèle	
		HXN4975S	HXP4975S
1	Tige d'anode	66001109	66001109
2	Tête de brûleur	9006200	66001834
3	Orifice du brûleur principal - standard	66001689 (#21)	66001841 (#38)
4	Tube de brûleur	9006199	66001846
*5	Raccord de compression	66001837	66001837
6	Tube immergé	9006214	9006214
7	Coupe-tirage	66001678	66001678
*8	Support du coupe-tirage	66001679	66001679
9	Robinet de vidange	66001015	66001015
10	Rondelle du robinet de vidange	66001021	66001021
11	Défecteur de gaz de combustion	66001677	66001677
12	Commande de gaz	66001680	66001773
13	Porte d'accès interne	66001692	66001692
14	Manuel d'instructions	197671-001	197671-001
15	Mamelon (sortie d'eau chaude)	66001684	66001684
16	Porte d'accès externe	66001190	66001190
17	Veilleuse – standard, avec raccord de compression	9006201	66001848
18	*Tube de la veilleuse	-----	66001845
19	Soupape de décharge à sécurité thermique	66001682	66001682
20	Dispositif de verrouillage pour thermostat (optionnel)	66001667	66001667
21	Thermocouple	9000283	66001847

### Correspondance des numéros de pièces Maytag/State

MAYTAG	STATE
66001015	9002401
66001021	9001584
66001109	9001830
66001190	9000358
66001667	9003696
66001677	9003736
66001678	9003737
66001679	9003738
66001680	9003739
66001682	9003741
66001684	9003743
66001689	9003732
66001692	9003735
66001773	9003656
66001834	9004089
66001837	9004106
66001841	9004105
66001845	9003925
66001846	9004229
66001847	9004094
66001848	9004231

\* Non représenté.

Pour des pièces de rechange, à l'occasion d'un service d'entretien ou de réparation, **communiquer avec le service à la clientèle Maytag, au 1 800 788-8899, pour obtenir le nom d'un agent de service agréé.** Lors de l'appel ou du passage au centre, relater tous les faits pertinents.

LA LISTE CI-CONTRE EST UNE LISTE DE PIÈCES DE RECHANGE ET NON LA LISTE DES ARTICLES LIVRÉS.

Le numéro de modèle du chauffe-eau est inscrit sur la plaque signalétique se trouvant près de la commande de gaz.

Au moment de commander des pièces de rechange, toujours indiquer :

- le numéro de modèle
- la description de la pièce
- le numéro de série
- le numéro de la pièce

## NOTES

## NOTES

## NOTES

# GARANTIE

## GARANTIE COMPLÈTE D'UN AN

Au cours de la période d'un an suivant la date d'achat au détail initial, toute pièce qui fait défaut dans des conditions d'utilisation résidentielle normales est réparée ou remplacée sans frais.

Si le réservoir fuit, le chauffe-eau est remplacé sans frais par un chauffe-eau neuf de capacité et de qualité les plus équivalentes possible.

Le chauffe-eau de remplacement est garanti jusqu'à la fin de la période de garantie initiale du chauffe-eau.

## GARANTIE LIMITÉE VISANT LES PIÈCES

De la deuxième année à la neuvième année suivant la date d'achat au détail du chauffe-eau, toute pièce défectueuse en raison d'un défaut de matériau ou de fabrication est remplacée ou réparée sans frais, les autres frais, dont les frais de main-d'œuvre, de déplacement et de transport, devant être acquittés par le propriétaire.

Si le chauffe-eau fait l'objet d'un usage commercial, institutionnel, industriel ou non résidentiel, la période de couverture ci-dessus pour les pièces avérées défectueuses en raison d'un défaut de matériau ou de fabrication est limitée à un an suivant la date d'achat au détail initial.

Les pièces de rechange sont garanties jusqu'à la fin de la période de garantie initiale du chauffe-eau ou pendant 12 mois à compter de la date d'achat de la pièce, selon la période la plus courte.

Cette garantie est offerte exclusivement au propriétaire initial du chauffe-eau.

## GARANTIE LIMITÉE DU RÉSERVOIR CONTRE LES FUITES

De la deuxième année à la neuvième année suivant la date d'achat au détail, si le réservoir fuit, le chauffe-eau est remplacé par un chauffe-eau neuf de capacité et de qualité le plus équivalent possible, gratuit, les autres frais, dont les frais de main-d'œuvre, de déplacement et de transport, devant être acquittés par le propriétaire.

Si le chauffe-eau fait l'objet d'un usage commercial, institutionnel, industriel ou non résidentiel, la période de couverture ci-dessus pour les réservoirs avérés défectueux en raison d'un défaut de matériau ou de fabrication est limitée à deux ans suivant la date d'achat au détail initial.

Le chauffe-eau de remplacement est garanti jusqu'à la fin de la période de garantie initiale du chauffe-eau.

Remarque : La garantie complète et la garantie limitée ne s'appliquent que si le chauffe-eau est utilisé au Canada.

Cette garantie est offerte exclusivement au propriétaire initial du chauffe-eau.

## POUR OBTENIR UN SERVICE EN VERTU DE LA GARANTIE

Pour connaître l'emplacement d'une entreprise de service agréée de la région, communiquer avec le détaillant Maytag où l'appareil a été acheté ou avec le service à la clientèle Maytag, au numéro indiqué ci-dessous. Si le service obtenu est insatisfaisant, nous vous prions de nous en informer par téléphone ou par écrit à l'adresse suivante :

Service à la clientèle Maytag  
C. P. 2370  
Cleveland TN 37320-2370  
États-Unis 1 800 788-8899

Dans vos communications avec le service à la clientèle Maytag, assurez-vous d'indiquer le numéro de modèle et de série de votre appareil, le nom et l'adresse du détaillant où vous l'avez acheté ainsi que la date d'achat.

LES CHAUFFE-EAU MAYTAG SONT FABRIQUÉS PAR STATE INDUSTRIES, INC., ASHLAND CITY, TN, QUI EN FOURNIT LA GARANTIE. MAYTAG EST UNE MARQUE DE COMMERCE DE MAYTAG CORPORATION, UTILISÉE SOUS LICENCE PAR STATE INDUSTRIES, INC.